

KENWOOD

PMR446 FM Handfunkgeräte

UBZ-LJ9SETE (EU Version)

UBZ-LJ9SETT (UK Version)

BEDIENUNGSANLEITUNG

JVCKENWOOD Corporation

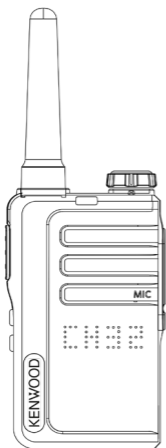

DEUTSCH

ENGLISH

ESPAÑOL

FRANÇAIS

ITALIANO

NEDERLANDS

Inhaltsverzeichnis

Inhalt	Seite
1. Sicherheitshinweise	3
1.1 Vorsichtsmaßnahmen.....	3
1.2 Informationen zum Akku.....	4
1.3 Konformitätserklärung.....	5
1.4 EU / UK-Kontaktadresse	5
2. Vor der Inbetriebnahme	6
2.1 Auspacken.....	6
2.2 Komponenten und Funktionen.....	6
2.3 Li-Ionen Akku installieren.....	7
2.4 Laden des Akkus.....	8
2.5 Montage des Gürtelclips.....	8
2.6 Verwenden eines optionalen Headsets.....	9
3. Benutzung des Funkgerätes	10
3.1 Ein- und Ausschalten des Gerätes.....	10
3.2 Einstellen der Lautstärke.....	10
3.3 Senden und Empfangen.....	10
3.4 Full Reset Funktion.....	10
4. Einstellen des Funkgerätes	11
4.1 Wechseln von Kanälen.....	12
4.2 Rauschsperr (Squelch).....	12
4.3 QT-Ton und DQT-Code Einstellungen	12
4.4 Sprachgesteuertes Senden (VOX) einrichten.....	13
4.5 Rufton.....	14
4.6 Tastenton.....	14
4.7 Roger-Beep.....	14
4.8 Feedback Tone.....	14
4.9 Akku Ladestand.....	15
4.10 Monitorfunktion.....	15
4.11 Kanalsuchlauf (Scan).....	15
4.12 Energiesparfunktion.....	15
5. Fehlerbehebung	16
6. Entsorgung	16
7. Technische Daten	17
8. Garantie	18
9. SAR Werte	19

1. Sicherheitshinweise

WICHTIGE SICHERHEITSINSTRUKTIONEN

Achtung: Lesen Sie diese Seiten aufmerksam durch, um den sicheren Betrieb des Gerätes zu gewährleisten.

Hinweise aufmerksam lesen!

- Befolgen Sie alle Sicherheits- und Bedienungsanweisungen, wenn Sie dieses Produkt in Betrieb nehmen.

Hinweise sorgfältig aufbewahren!

- Sie sollten die Sicherheits- und Bedienungsanweisungen für spätere Nachschlagezwecke aufbewahren.

Alle Warnhinweise beachten!

- Sie sollten alle an dem Produkt angegebenen und in der Bedienungsanleitung aufgeführten Warnungen strikt befolgen.

1.1 Vorsichtsmaßregeln

- Laden Sie Funkgerät und Akku nicht in nassem Zustand.
- Achten Sie darauf, dass keine metallischen Objekte zwischen Funkgerät und Akku geraten.
- Verwenden Sie nur von KENWOOD empfohlenes Zubehör.
- Wenn ein Teil des Funkgerätes beschädigt ist, berühren Sie nicht die beschädigten Teile. Reduzieren Sie beim Anschluss von Kopfhörern oder einer Sprechgarnitur die Lautstärke des Funkgerätes. Beachten Sie auch, dass sich beim Ausschalten der Rauschsperre (Squelch) die Lautstärke ändern kann.
- Legen Sie nicht das Kabel eines Clipmikrofons mit dem Ohrhörer/Halter um Ihren Hals, während Sie in der Nähe von Maschinen sind, in denen sich das Kabel verfangen könnte.
- Legen Sie das Funkgerät nicht auf einer instabilen Fläche ab. Wenn das Funkgerät wegen Herunterfallen oder starker Erschütterungen ein-/ausschaltet, können die Lautstärke und Kanal konfigurationen zurückgesetzt werden.
- Achten Sie darauf, sich mit dem Ende der Antenne nicht am Auge zu verletzen.
- Das Funkgerät nicht in Wasser tauchen.
- Schalten Sie das Funkgerät zum Anschluss von Zubehör immer aus.
- Das Gerät wird am Netzgerät vom Netz getrennt. Sorgen Sie dafür, dass der Stecker des Netzgerätes gut zugänglich ist.
- Bei der Entsorgung der Batterien sind die anwendbaren gesetzlichen Vorschriften und örtlichen Bestimmungen Ihres Landes bzw. Ihrer Region einzuhalten.
- Wenn ein handelsüblicher Halsriemen verwendet wird, achten Sie darauf, dass sich der Halsriemen nicht in Maschinenteilen in der Nähe verfängt.

Warnung!

Schalten Sie das Funkgerät an diesen Orten aus:

- In explosionsfähiger Atmosphäre (entzündliches Gas, Staubpartikel, Metallpulver, Holzstaub usw.).
- Beim Tanken und beim Aufenthalt an Tankstellen.
- An Orten, an denen Explosionsgefahr besteht oder Sprengarbeiten stattfinden.
- Im Flugzeug. (Ein etwaiger Einsatz des Funkgerätes darf nur auf Anordnung und nach Weisung der Besatzung erfolgen.)
- Überall dort, wo Schilder usw. zum Ausschalten von Funkgeräten auffordern, u. a. in medizinischen Einrichtungen.
- In der Nähe von Personen mit Herzschrittmacher.

Vorsicht!

- Modifizieren Sie das Funkgerät nicht.
- Legen Sie das Funkgerät während der Fahrt nicht auf oder in die Nähe von Airbags. Wenn der Airbag auslöst, kann das Funkgerät zum Geschoss werden und den Fahrer oder Mitfahrer treffen.
- Berühren Sie beim Senden nicht den Antennenanschluss, und senden Sie nicht, wenn an der Antennenabdeckung Metall freiliegt. Es besteht Gefahr, dass Sie sich eine Hochfrequenzverbrennung zuziehen.
- Wenn vom Funkgerät eine ungewöhnliche Geruchs- oder Rauchentwicklung ausgeht, schalten Sie das Funkgerät sofort aus, entnehmen den Akku und wenden sich bitte an Ihren KENWOOD Händler.
- Der Gebrauch des Funkgerätes während der Fahrt kann gegen die Straßenverkehrsordnung verstoßen. Prüfen und beachten Sie die verkehrsrechtlichen Vorschriften in Ihrem Gebiet.
- Setzen Sie das Funkgerät keiner extremen Hitze oder Kälte aus.
- Tragen Sie den Akku nicht mit Metallgegenständen, da dabei die Batteriekontakte kurzgeschlossen werden können.
- Explosionsgefahr, wenn der Akku falsch ersetzt wird; nur mit Akkus des gleichen Typs ersetzen.
- Wenn das Funkgerät in Bereichen mit trockener Umgebungsluft eingesetzt wird, können sich leicht elektrische Ladungen aufbauen (statische Elektrizität). Wenn bei solchen Bedingungen ein Ohrhörer als Zubehör eingesetzt wird, besteht die Möglichkeit, dass darüber ein Stromschlag vom Funkgerät zum Ohr übertragen wird. Verwenden Sie nicht Ohrhörer/Mikrofonzubehörteile in Bereichen, wo leicht statische Elektrizität erzeugt wird.
- Überprüfen Sie bei der Anbringung einer handelsüblichen Halteschleufe, dass diese strapazierfähig ist. Schwingen Sie das Funkgerät niemals am Band hin und her; Sie könnten dabei unbeabsichtigt eine andere Person mit dem Gerät treffen und verletzen.

1.2 Informationen zum Akku

Der Akku enthält entflammable Stoffe wie z. B. organisches Lösungsmittel. Bei falscher Handhabung kann der Akku bersten und Feuer fangen oder extreme Hitze freisetzen, in seiner Leistungsfähigkeit nachlassen oder andere Schäden entwickeln. Beachten Sie bitte insbesondere diese Hinweise, welche Behandlung sich verbietet.

Gefahr!

Den Akku nicht zerlegen oder reparieren!

Der Akku verfügt über eine Sicherheitsfunktion und eine Schutzschaltung. Wenn diese defekt sind oder außer Kraft gesetzt werden, kann der Akku Hitze und Rauch entwickeln, bersten und Feuer fangen.

Den Akku nicht kurzschließen!

Der Pluspol (+) und der Minuspol (-) dürfen nicht durch einen Metallgegenstand (wie z. B. einer Büroklammer oder einem Stück Draht) miteinander verbunden werden. Tragen oder verwahren Sie den Akku darum nicht in Behältern zusammen mit metallischen Gegenständen (Werkzeug, Metallschmuck, Haarklammern usw.). In einem kurzgeschlossenen Akku fließt ein hoher Strom, und der Akku kann Hitze und Rauch entwickeln, bersten und Feuer fangen. Der überbrückende Metallgegenstand wird außerdem heiß.

Den Akku nicht verbrennen oder hohen Temperaturen aussetzen!

Wenn der Isolierkörper schmilzt, wird die Gasentlüftung oder die Sicherheitseinrichtung beschädigt oder der Elektrolyt entzündet. Der Akku kann Hitze und Rauch entwickeln, bersten und Feuer fangen.

Den Akku nicht in der Nähe von offenen Flammen, Öfen oder anderen Hitzequellen (Orten, an denen Temperaturen über 60°C entstehen) gebrauchen oder lagern!

Wenn durch die Hitze der Polymerseparator schmilzt, können die einzelnen Zellen intern einen Kurz-

schluss entwickeln, und der Akku kann Hitze und Rauch entwickeln, bersten und Feuer fangen. Auch wenn der Separator nicht beschädigt ist, kann sich der Akku aufblähen, verformen oder Risse bekommen. Verwenden Sie solche Akkus nicht.

Die Batterie nicht in Wasser tauchen oder anderweitig nass werden lassen!

Wenn die Schutzschaltung des Akkus defekt ist, kann der Akku überladen, und es zu einer unerwarteten chemischen Reaktion kommen. Der Akku kann Hitze und Rauch entwickeln, bersten und Feuer fangen.

Vorsicht!

Explosionsgefahr, wenn die Batterie durch einen falschen Typ ersetzt wird;

- extrem hohe oder niedrige Temperaturen, denen eine Batterie während der Verwendung, Lagerung oder des Transports ausgesetzt sein kann;
- niedriger Luftdruck in großer Höhe;
- den Austausch einer Batterie durch einen falschen Typ, der eine Sicherung umgehen kann (z.B. bei einigen Lithium-Batterietypen);
- die Entsorgung einer Batterie in Feuer oder einem heißen Ofen, oder das mechanische Quetschen oder Schneiden einer Batterie;
- das Belassen einer Batterie in einer Umgebung mit extrem hohen Temperaturen, die zu einer Explosion oder dem Austreten brennbarer Flüssigkeiten oder Gase führen kann; eine Batterie, die einem extrem niedrigen Luftdruck ausgesetzt ist, der zu einer Explosion oder dem Austreten brennbarer Flüssigkeiten oder Gase führen kann.

1.3 Konformitätserklärung

Hiermit erklärt die JVCKENWOOD Europe B.V., dass der Funkanlagentyp [KENWOOD] UBZ-LJ9E der Richtlinie 2014/53/EU entspricht. Der vollständige Text der EU-Konformitätserklärung ist unter der folgenden Internetadresse verfügbar: <https://www.kenwood.com/cs/com/ecdoc/>

Hersteller:

JVCKENWOOD Corporation
3-12. Moriya-cho, Kanagawa-ku, Yokohama-shi, Kanagawa 221-0022, JAPAN

1.4 EU / UK-Kontaktadresse

EU-Kontaktadresse:

JVCKENWOOD Europe B.V.
Amsterdamseweg 37, 1422 AC Uithoorn, THE NETHERLANDS

UK-Kontaktadresse:

JVCKENWOOD U.K. Limited
First Floor, Gleneagles, the Belfry, Colonial Way, Watford, Hertfordshire WD24 4WH
UNITED KINGDOM

2. Vor der Inbetriebnahme

2.1 Auspacken

Packen Sie die Geräte vorsichtig aus und achten Sie darauf, dass alle Zubehörteile vorhanden sind:

- Funkgerät UBZ-LJ9E x 2
- Li-Ionen Akku KNB-86L x 2
- Gürtelclip inkl. Schrauben x 2
- Netzgerät mit zweifach USB-Anschluss
- USB-C Ladekabel x 2
- diese Bedienungsanleitung

2.2 Komponenten und Funktionen

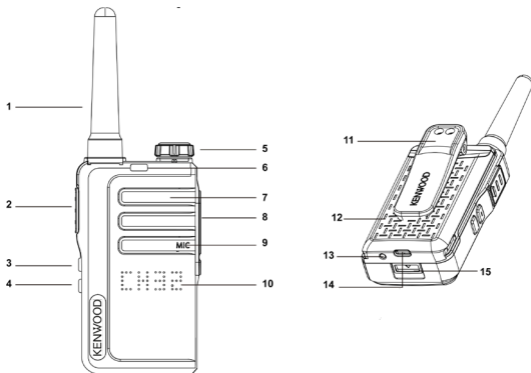

1 - Antenne

2 - Push-to-Talk-Taste - PTT

3 - Funktionstaste Hoch

4 - Funktionstaste Runter

5 - Ein / Aus / Lautstärke

6 - RX / TX LED

7 - Lautsprecher

8 - Kopfhörer- / Mikrofonbuchse

9 - Mikrofon

10 - LED Funktionsanzeige

11 - Gürtelclip

12 - Li-Ionen Akku

13 - LED Ladeanzeige

14 - USB-C Ladebuchse

15 - Akku Entriegelungstaste

2.3 Li-Ionen Akku installieren

- Richten Sie die Laschen der Batterieabdeckung an den Schlitz des Funkgeräts aus, halten Sie dann die Abdeckung fest und drücken Sie sie nach oben, bis ein „Klick“ zu hören ist.
- Um den Akku zu entfernen, schalten Sie bitte zuerst das Funkgerät aus, halten Sie dann die Verriegelungstaste des Akkus gedrückt, schieben Sie den Akku 5 mm nach hinten und ziehen Sie den Akku dann nach oben ab.

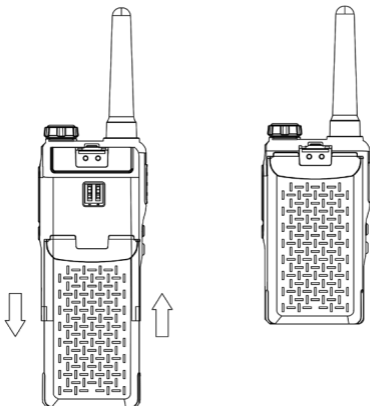

Achtung!

- Es dürfen nur Originalakkus verwendet werden.
- Schließen Sie die Anschlusskontakte nicht kurz und setzen Sie den Akku keinen hohen Temperaturen oder Feuer aus.
- Versuchen Sie nicht, das Gehäuse des Akkupacks zu öffnen.
- Installieren Sie den Akku nicht in gefährlichen Umgebungen, da Funkenbildung eine Explosion verursachen kann.

2.4 Laden des Akkus

Bitte laden Sie den Akku vor der Verwendung vollständig auf.

- Stecken Sie das USB-Netzgerät in eine Netzsteckdose, und verbinden Sie das USB-C Ladekabel mit dem Akku-Ladeanschluss des Funkgerätes und dem USB-Anschluss des Ladegerätes. Mit dem Netzgerät können 2 Akkus gleichzeitig geladen werden. Der Akku kann auch ohne Funkgerät separat aufgeladen werden.
- Während des Ladevorgangs leuchtet die Ladeanzeige rot und zeigt damit an, dass der Akku geladen wird. Ist der Akku vollständig aufgeladen, so wechselt die Anzeige auf grün.

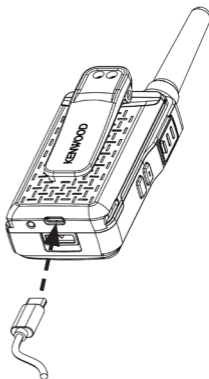

Achtung!

- Verwenden Sie nur das originale Netzgerät.
- Bitte laden Sie den Akku nur in Innenräumen.
- Ziehen Sie nach Beendigung des Ladevorgangs das USB-Kabel vom Akku ab und das Netzgerät aus der Netzsteckdose.

2.5 Montage des Gürtelclips

Richten Sie den Gürtelclip an den Befestigungspunkten auf der Rückseite des Funkgerätes aus und befestigen Sie ihn mit den mitgelieferten Schrauben. Verwenden Sie dazu einen geeigneten Schraubendreher. Das Entfernen des Akkus erleichtert die Montage.

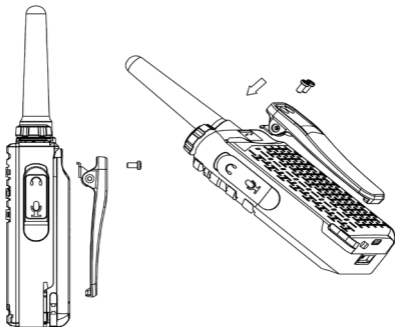

2.6 Verwenden eines optionalen Headsets

An dieses Funkgerät können Sie Headsets mit Kenwood Doppelklinge (2,5 / 3,5 mm) anschliessen. Informationen zu kompatibelem Zubehör finden Sie auf der KENWOOD-Webseite.

- Heben Sie die Kunststoffflasche der Abdeckung oben leicht an und drehen Sie sie vorsichtig im Uhrzeigersinn um 90 Grad nach hinten.
- Stecken Sie die Stecker vollständig in die Klinkenbuchsen. Sollten die Klinkenstecker nicht korrekt eingesteckt sein, so können Kontaktfehler auftreten und Rauschen verursachen. Falls das Headset mit einer PTT-Taste ausgestattet ist, kann diese entsprechend verwendet werden.

Achtung!

Um Hörschäden vorzubeugen, reduzieren Sie bitte vor der Verwendung eines Headsets die Lautstärke des Funkgerätes.

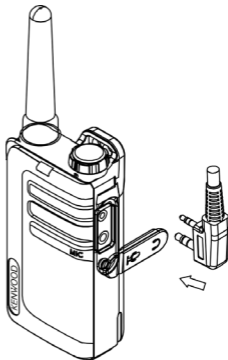

3. Benutzung des Funkgerätes

3.1 Ein- und Ausschalten des Gerätes

Drehen Sie den Lautstärkeregler im Uhrzeigersinn über den Rastpunkt, um das Funkgerät einzuschalten. Die LED-Anzeige leuchtet komplett auf, der Ladezustand des Akkus und der aktuelle Funkkanal werden kurz angezeigt. Danach geht das Gerät in den Standby-Modus. Um das Funkgerät auszuschalten, drehen Sie den Lautstärkeregler über den Rastpunkt hinaus in die andere Richtung.

3.2 Einstellen der Lautstärke

Drehen Sie den Lautstärkeregler im Uhrzeigersinn um die Lautstärke zu erhöhen und gegen den Uhrzeigersinn, um sie zu verringern.

3.3 Senden und Empfangen

Im eingeschalteten Zustand befindet sich das Funkgerät im Modus „Empfang“ und kann Sprache oder Tonsignale auf dem eingestellten Kanal empfangen. Um eine Nachricht zu senden, drücken Sie die Sendetaste „PTT“ und sprechen in das Mikrofon. Halten Sie die **<PTT-Taste>** so lange gedrückt, bis Sie die Übertragung beendet haben. Danach geht das Funkgerät automatisch wieder in den Empfangsmodus. Für eine optimale Sprachübertragung sollte beim Senden das Mikrofon ca. 2 - 3 Zentimeter vom Mund entfernt sein.

Hinweis: Beide Funkgeräte müssen auf den gleichen Kanal und den gleichen QT/DQT-Code eingestellt sein. Wird die **<PTT-Taste>** losgelassen so ertönt, wenn aktiviert, am anderen Gerät ein Tonsignal (Roger Beep) um zu signalisieren, dass der Sendevorgang beendet wurde. Informationen dazu unter „**Einstellen des Funkgerätes**“ in dieser Bedienungsanleitung.

3.4 Full Reset Funktion

Um das Funkgerät in den Werkzustand zu versetzen, gehen Sie bitte wie folgt vor:

Halten Sie die Tasten **<Funktionstaste Hoch>** und **<Funktionstaste Runter>** gleichzeitig für 3 Sekunden gedrückt. Die orange LED zeigt den Start des Full Reset an. Nach erfolgreichem Reset erscheint **“LJ9”** im Display.

4. Einstellen des Funkgerätes

Um Einstellungen, wie z.B. Kanalwahl oder QT/DQT-Code vorzunehmen, besitzt dieses Funkgerät ein Einstellmenü. Dieses Menü wird wie folgt bedient:

- Ein langer Druck auf die Taste **<Funktionstaste Hoch>** schaltet in die erste Menüebene. Jeder weitere lange Tastendruck schaltet eine Ebene weiter.
- Im jeweiligen Menü werden die Einstellungen durch einen kurzen Druck auf die Tasten **<Funktionstaste Hoch>** oder **<Funktionstaste Runter>** vorgenommen
- Durch Drücken der **<PTT-Taste>** wird das Einstellmenü beendet, und das Funkgerät befindet sich wieder im Empfangsmodus

Hinweis: Werden 10 Sekunden lang keine Tasten gedrückt, so wird das Einstellmenü beendet und das Gerät befindet sich wieder im Empfangsmodus.

Einstellmenü Übersicht:

Ebene	Funktion	Einstellungen	Anzeige
0	Empfangsmodus		
1	Kanalwahl	CH01 - CH32	
2	Squelch Level	SQ 0 - SQ 9	
3	QT/DQT-Code	OFF, CT01 - CT38, DT01 - DT83	
4	VOX	V.of / 1 / 2 / 3	
5	Rufton	CA01 - CA20	
6	Tastenton	KTOF / KTO n	
7	Roger Beep	RBOF / RBO n	
8	Feedback Tone	FTOF / FTO n	
9	Akku Ladestand	3 / 2 / 1 / 0	

4.1 Wechseln von Kanälen

Um auf einen anderen Kanal zu wechseln, gehen Sie bitte wie folgt vor:

- Drücken Sie **1 x lang** auf die Taste **<Funktionstaste Hoch>**, die aktuelle Kanalnummer blinkt im Display.
- Durch kurzen Druck auf die Tasten **<Funktionstaste Hoch>** oder **<Funktionstaste Runter>** kann der gewünschte Kanal eingestellt werden
- Durch Drücken der **<PTT-Taste>** wird das Einstellmenü beendet, und das Funkgerät befindet sich wieder im Empfangsmodus.

Achtung: Die Kanäle 1 bis 16 sind standardmäßig verfügbar. Die Kanäle 17 bis 32 müssen vom Benutzer aktiviert werden. Die Kanäle 17 bis 32 dürfen nur in Ländern verwendet werden, in denen diese Frequenzen von den Behörden zugelassen sind

Um die Kanäle 17 bis 32 zu aktivieren, gehen Sie bitte wie folgt vor:

- Halten Sie die **<PTT-Taste>** und die **<Funktionstaste Runter>** gedrückt und schalten Sie das Funkgerät ein. Lassen Sie beide Tasten nach 3 Sekunden los, nun sind 32 Kanäle aktiviert.

Um die Kanäle 17 bis 32 zu deaktivieren, gehen Sie bitte wie folgt vor:

- Halten Sie **<Funktionstaste Hoch>** & **<Funktionstaste Runter>** gedrückt und schalten Sie das Funkgerät ein. Lassen Sie beide Tasten nach 3 Sekunden los. Das Funkgerät führt einen vollständigen Reset durch und befindet sich dann im 16-Kanal-Modus..

4.2 Rauschsperre (Squelch)

Mit der Einstellung des Rauschsperrenpegels legen Sie fest, bis zu welcher Stärke des ankommenden Signals das Funkgerät stummgeschaltet bleibt. Das bedeutet, je höher der Pegel eingestellt ist, um so stärker muss das eingehende Signal sein damit es hörbar wird. Sie können den Pegel zwischen „0“ und „9“ einstellen, wobei „5“ die Standardeinstellung ist. Um die Einstellungen zu ändern, gehen Sie bitte wie folgt vor:

- Drücken Sie **2 x lang** auf die Taste **<Funktionstaste Hoch>**, und die aktuelle Einstellung wird blinkend im Display angezeigt.
- Durch kurzen Druck auf die Tasten **<Funktionstaste Hoch>** oder **<Funktionstaste Runter>** kann der gewünschte Wert (0 - 9) eingestellt werden
- Durch Drücken der **<PTT-Taste>** wird das Einstellmenü beendet, und das Funkgerät befindet sich wieder im Empfangsmodus.

4.3 QT-Ton und DQT-Code Einstellungen

QT und DQT sind Funktionen, die unerwünschte Signale auf Ihrem Kanal zurückweisen. Sie hören einen Ruf nur, wenn Sie ein Signal erhalten, das einen passenden QT-Ton bzw. DQT-Code enthält. Wenn ein Ruf mit einem anderen Ton bzw. Code empfangen wird, bleibt die Squelch- Funktion aktiv, und Sie hören diesen Ruf nicht. Ebenso muss die Empfangsstation einen passenden Ton bzw. Code haben, um Ihren Ruf zu hören, wenn Sie mit QT oder DQT senden.

Bitte beachten Sie, dass Dritte Ihre Rufe weiterhin hören können, wenn sie ihr Funkgerät auf den gleichen Ton bzw. Code einstellen. Um die Einstellungen zu ändern, gehen Sie bitte wie folgt vor:

- Drücken Sie **3 x lang** auf die Taste **<Funktionstaste Hoch>**, und die aktuelle Einstellung wird blinkend im Display angezeigt.
- Durch kurzen Druck auf die Tasten **<Funktionstaste Hoch>** oder **<Funktionstaste Runter>** kann der gewünschte QT- oder DQT-Code eingestellt werden.
- Durch Drücken der **<PTT-Taste>** wird das Einstellmenü beendet, und das Funkgerät befindet sich wieder im Empfangsmodus.

Die KENWOOD QT/DQT-Standard Einstellungen für jeden Kanal sind in der nachfolgenden Tabelle aufgeführt.

Ka.	Freq. (MHz)	QT/DQT	Ka.	Freq. (MHz)	QT/DQT
1	446.00625	10 / 94.8 Hz	17*	446.10625	10 / 94.8 Hz
2	446.09375	08 / 88.5 Hz	18*	446.19375	08 / 88.5 Hz
3	446.03125	13 / 103.5 Hz	19*	446.13125	13 / 103.5 Hz
4	446.06875	05 / 79.7 Hz	20*	446.16875	05 / 79.7 Hz
5	446.04375	17 / 118.8 Hz	21*	446.14375	17 / 118.8 Hz
6	446.01875	18 / 123.0 Hz	22*	446.11875	18 / 123.0 Hz
7	446.08125	19 / 127.3 Hz	23*	446.18125	19 / 127.3 Hz
8	446.05625	07 / 85.4 Hz	24*	446.15625	07 / 85.4 Hz
9	446.00625	14 / 107.2 Hz	25*	446.10625	14 / 107.2 Hz
10	446.09375	15 / 110.9 Hz	26*	446.19375	15 / 110.9 Hz
11	446.03125	16 / 114.8 Hz	27*	446.13125	16 / 114.8 Hz
12	446.06875	06 / 82.5 Hz	28*	446.16875	06 / 82.5 Hz
13	446.04375	27 / D132N	29*	446.14375	27 / D132N
14	446.01875	28 / D155N	30*	446.11875	28 / D155N
15	446.05625	29 / D134N	31*	446.15625	29 / D134N
16	446.08125	30 / D243N	32*	446.18125	30 / D243N

*Die Kanäle 1 bis 16 sind standardmäßig verfügbar. Die Kanäle 17 bis 32 müssen vom Benutzer aktiviert werden. Die Kanäle 17 bis 32 dürfen nur in Ländern verwendet werden, in denen diese Frequenzen von den Behörden zugelassen sind.

4.4 Sprachgesteuertes Senden (VOX) einrichten

Das Funkgerät ist in der Lage, stimmungsgesteuert (VOX) zu senden. Im VOX-Modus sendet das Funkgerät ein Signal, wenn es durch Ihre Stimme oder andere Geräusche in Ihrer Umgebung aktiviert wird. Die Empfindlichkeit ist ein 3 Stufen (1/2/3) einstellbar, wobei Stufe 3 die empfindlichste Stufe ist.

Um die Einstellungen zu ändern, gehen Sie bitte wie folgt vor:

- Drücken Sie **4 x lang** auf die Taste **<Funktionstaste Hoch>**, und die aktuelle Einstellung wird blinkend im Display angezeigt.
- Durch kurzen Druck auf die Tasten **<Funktionstaste Hoch>** oder **<Funktionstaste Runter>** kann der gewünschte Wert (V.OF - V. 3) eingestellt werden
- Durch Drücken der **<PTT-Taste>** wird das Einstellmenü beendet, und das Funkgerät befindet sich wieder im Empfangsmodus.

Hinweis: Drücken der **<PTT-Taste>** beendet VOX-Modus. Die Verwendung dieser Funktion in lauten oder windigen Umgebungen ist nicht empfohlen.

4.5 Rufton

Rufsignalöne helfen, sich gegenüber anderen Teilnehmern zu identifizieren und sie über Ihren Ruf zu informieren. Dazu stehen 20 verschiedene Signaltöne (CA01 - CA20) zur Verfügung.

Wenn jeder Teilnehmer einen anderen Ton verwendet, ist der Rufer leicht zu erkennen. Der Rufton wird ausgelöst, indem die **<PTT-Taste>** gedrückt und gehalten wird und dann zusätzlich ein kurzer Druck der Taste **<Funktionstaste Hoch>** erfolgt.

Um die Einstellungen zu ändern, gehen Sie bitte wie folgt vor:

- Drücken Sie **5 x lang** auf die Taste **<Funktionstaste Hoch>**, und die aktuelle Einstellung wird blinkend im Display angezeigt.
- Durch kurzen Druck auf die Tasten **<Funktionstaste Hoch>** oder **<Funktionstaste Runter>** kann der gewünschte Wert (CA01 - CA20) eingestellt werden
- Durch Drücken der **<PTT-Taste>** wird das Einstellmenü beendet, und das Funkgerät befindet sich wieder im Empfangsmodus.

4.6 Tastenton ein/aus

Ist der Tastenton aktiviert, so gibt das Funkgerät beim Drücken von Tasten eine akustische Rückmeldung. Sie können den Tastenton ein- oder ausschalten (KTOF / KTON). Um die Einstellungen zu ändern, gehen Sie bitte wie folgt vor:

- Drücken Sie **6 x lang** auf die Taste **<Funktionstaste Hoch>**, und die aktuelle Einstellung wird blinkend im Display angezeigt.
- Durch kurzen Druck auf die Tasten **<Funktionstaste Hoch>** oder **<Funktionstaste Runter>** kann der gewünschte Wert (KTOF / KTON) eingestellt werden
- Durch Drücken der **<PTT-Taste>** wird das Einstellmenü beendet, und das Funkgerät befindet sich wieder im Empfangsmodus.

4.7 Roger-Beep ein/aus

Der Roger-Beep ist ein vom Funkgerät generiertes Tonsignal, das automatisch am Ende jedes Sendevorgangs übertragen wird. Dies signalisiert der Gegenstelle, dass Sie Ihren Ruf beendet haben. Sie können den Roger-Beep ein- oder ausschalten (RBOF / RBO). Um die Einstellungen zu ändern, gehen Sie bitte wie folgt vor:

- Drücken Sie **7 x lang** auf die Taste **<Funktionstaste Hoch>**, und die aktuelle Einstellung wird blinkend im Display angezeigt.
- Durch kurzen Druck auf die Tasten **<Funktionstaste Hoch>** oder **<Funktionstaste Runter>** kann der gewünschte Wert (RBOF / RBO) eingestellt werden
- Durch Drücken der **<PTT-Taste>** wird das Einstellmenü beendet, und das Funkgerät befindet sich wieder im Empfangsmodus.





4.8 Feedback-Ton ein/aus

Der Feedback-Ton ist ein vom Funkgerät generierter Ton, der dem Sender eines Ruftons (siehe Punkt 4.5) am eigenen Gerät Rückmeldung gibt, dass der Klingelton gerade bei der Gegenstelle zu hören ist, indem der gleiche Ton zeitgleich am eigenen Gerät ertönt. Sie können den Feedback-Ton ein- oder ausschalten (FTOn / FTOF). Um die Einstellung zu ändern, gehen Sie bitte wie folgt vor:

- Drücken Sie **8 x lang** auf die Taste **<Funktionstaste Hoch>**, und die aktuelle Einstellung wird blinkend im Display angezeigt.
- Durch kurzen Druck auf die Tasten **<Funktionstaste Hoch>** oder **<Funktionstaste Runter>** kann der gewünschte Wert (FTOn / FTOF) eingestellt werden
- Durch Drücken der **<PTT-Taste>** wird das Einstellmenü beendet, und das Funkgerät befindet sich wieder im Empfangsmodus.

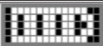
4.9 Akku Ladestand

Der Akku Ladestand wird über Balkensymbole angezeigt. Zusätzlich ertönt bei niedrigem Akkustand ein Signalton und die Ladeanzeige blinkt rot.

Akku voll	
Akku 2/3 geladen	
Akku 1/3 geladen	
Akku leer	

Um den Akku Ladestand anzuzeigen, gehen Sie bitte wie folgt vor:

- Drücken Sie **9 x lang** auf die Taste **<Funktionstaste Hoch>**, und der aktuelle Ladestand wird im Display angezeigt.
- Durch Drücken der **<PTT-Taste>** wird das Einstellmenü beendet, und das Funkgerät befindet sich wieder im Empfangsmodus.

4.10 Monitorfunktion

Die Monitorfunktion kann dazu verwendet werden, um schwächere Signale auf dem aktuellen Kanal zu empfangen. Die Überwachung schalten Sie wie folgt ein:

- Durch kurzen Druck auf die Taste **<Funktionstaste Runter>** kann die Funktion ein- und ausgeschaltet werden.

Hinweis: Die Monitorfunktion funktioniert unabhängig vom eingestellten QT- oder DQT-Code.

4.11 Kanalsuchlauf (Scan)

Mit dem Kanalsuchlauf können Sie nach aktiven Kanälen suchen. Wird ein entsprechender Kanal gefunden, stoppt der Suchlauf und die Kommunikation wird wiedergegeben. Endet die Übertragung auf dem gefundenen Kanal, wird der Kanalsuchlauf automatisch fortgesetzt.

Um den Kanalsuchlauf zu starten, gehen Sie bitte wie folgt vor:

- Drücken Sie **1 x lang** auf die Taste **<Funktionstaste Runter>**, und der Suchlauf von Kanal 1 bis Kanal 16 (oder Kanal 1 bis 32, je nach Einstellung) wird gestartet.
- Wenn Sie während des Suchlaufs kurz auf die Tasten **<Funktionstaste Hoch>** oder **<Funktionstaste Runter>** drücken, wird die Reihenfolge des Suchlaufs umgekehrt.

Hinweis: Wenn Sie die **<PTT-Taste>** drücken, während Sie einen gefundenen Kanal abhören, geht das Funkgerät auf dem aktuellen Kanal zurück in den Standby-Modus.

4.12 Energiesparfunktion

Wird das Funkgerät länger als 10 Sekunden nicht verwendet, so schaltet es automatisch in den Energiesparmodus. Dies hat keinen Einfluss auf den Empfang von Übertragungen und der Normalmodus wird automatisch wieder aktiviert, sobald ein Signal erkannt wird.

5. Fehlerbehebung

Hinweise zur Fehlersuche

Problem	Lösung
Das Funkgerät lässt sich nicht einschalten.	<ul style="list-style-type: none">• Der Akku ist entladen. Laden Sie den Akku oder ersetzen Sie die Batterien.• Der Akku ist nicht korrekt eingesetzt. Entnehmen Sie den Akku und setzen Sie ihn wieder ein.
Bei wiederholter Aufladung des Akkus verschlechtert sich die Akkuleistung.	<ul style="list-style-type: none">• Die Lebensdauer des Akkus ist erschöpft. Ersetzen Sie den Akku durch einen neuen.
Sie können die anderen Gruppenmitglieder nicht hören oder mit Ihnen sprechen.	<ul style="list-style-type: none">• Vergewissern Sie sich, dass Sie den gleichen Kanal und QT/DQT-Einstellungen wie die anderen Gruppenmitglieder verwenden.• Die anderen Gruppenmitglieder sind zu weit entfernt. Vergewissern Sie sich, dass Sie sich in der Reichweite der anderen Funkgeräte befinden.
Andere Funkteilnehmer (außer Gruppenmitglieder) sind auf dem Kanal zu hören.	<ul style="list-style-type: none">• Ändern Sie die DQ/DQT-Einstellungen. Vergewissern Sie sich, dass alle Gruppenmitglieder die Einstellungen auf ihren Funkgeräten ändern, um zu den neuen QT/DQT-Einstellungen zu passen.

Hinweis: Sollte das Problem weiterhin bestehen, so wenden Sie sich bitte an den KENWOOD-Service.

6. Entsorgung

Entsorgung von gebrauchten elektrischen und elektronischen Geräten und Batterien.



Das Symbol (durchgestrichene Mülltonne) auf dem Produkt oder seiner Verpackung weist darauf hin, dass dieses Produkt nicht als normaler Haushaltsabfall behandelt werden darf, sondern an einer Annahmestelle für das Recycling von elektrischen und elektronischen Geräten und Batterien abgegeben werden muss. Durch Ihren Beitrag zur korrekten Entsorgung dieses Produktes schützen Sie die Umwelt und die Gesundheit Ihrer Mitmenschen. Unsachgemässe oder falsche Entsorgung gefährden Umwelt und Gesundheit. Weitere Informationen über das Recycling dieses Produktes erhalten Sie von Ihrer Gemeinde oder den kommunalen Entsorgungsbetrieben.

Informationen zur Entsorgung in der Türkei finden Sie in türkischer Sprache auf Seite 18.

7. Technische Daten UBZ-LJ9E

Frequenzbereich	446,0 - 446,2 MHz (PMR446)
Kanäle	32
Untercodes	QT 38 + DQT 83
Hochfrequenz-Leistung	≤ 500mW ERP
Reichweite	bis zu 6 km*
Betriebstemperatur	-20°C bis +55°C
Betriebsspannung	3,7 V
Schutzart	IP32
Betriebszeit / Ladezeit	max. 18 Std.* / ca. 3 Std.
Abmessungen (B x H x T)	52 x 157 x 28 mm
Gewicht inkl. Akku & Gürtelclip	138 g
* Kann je nach Gelände und Bedingungen variieren.	
Li-Ionen Akku	
Typ	KNB-86L
Spannung	3,7 V
Kapazität	1150 mAh
Energiegehalt	4,25 Wh
UN Nummer	UN3481 Lithium-Ionen-Batterien, enthalten / verpackt in der Ausstattung
Netzgerät	
Hersteller Netzgerät	SHENZHEN MERRYKING ELECTROINCS CO., LTD. 801, Bldg B, No. 1, Tianyang 2nd Road, Oriental Community, Songgang Street, Bao'an District, Shenzhen 518105, Guangdong, CHINA
Marke und Modellkennung Ladegerät	MKC-0502000VEUT / MKC-0502000VUKT
Eingangsspannung	Wechselspannung 100 - 240 V
Eingangswechselstromfrequenz	50 / 60 Hz
Ausgangsspannung / -strom / -leistung	Gleichspannung 5,0 V / 2,0 A / 10,0 W
Durchschnittliche aktiver Wirkungsgrad im Betrieb	81,1 %
Leistungsaufnahme im Bereitschaftsbetrieb	0,07 W
Technische Änderungen vorbehalten.	

8. Garantie

Sehr geehrter Kunde,
wir danken Ihnen für den Kauf dieses KENWOOD-Produkts. Sollte dieses Produkt unter normalen Betriebsbedingungen Material- oder Verarbeitungsmängel aufweisen, werden wir diese in Übereinstimmung mit den geltenden Garantiebedingungen kostenlos beseitigen beziehungsweise das Gerät umtauschen.

Ausgenommen von den Garantieleistungen sind Verbrauchs- oder Verschleißteile, die im Rahmen des normalen Kundendienstes auszu-tauschen sind wie zum Beispiel wiederaufladbare Akkus.

Kontaktadresse:

JVCKENWOOD DEUTSCHLAND GmbH
Konrad-Adenauer-Allee 1-11, 61118 Bad Vilbel
Tel. 06101 / 4988-0, www.kenwood.de

Entsorgung in der Türkei:

Eski Elektrikli ve Elektronik Cihazların ve Pillerin İmhası Hakkında Bilgi (ayrı atık toplama sistemlerine sahip olan ülkelerde geçerlidir).

Bu sembolü (üzeri çizili çöp bidonu) içeren ürün ve piller evsel atık çöpleri ile birlikte atılmaz. Kullanılmış elektrikli ve elektronik cihaz ve piller, bu tür maddeleri ve bunların yan ürünlerini iş lemeye elverişli bir geri kazanım tesisine gönderilmelidir.



Size en yakın geri kazanım tesisinin konumunu öğrenmek üzere yerel yetkililerinize danışın. Doğru geri kazanım ve atık uzaklaştırma yöntemleri, sadece öz kaynakların korunmasına yardımcı olmakla kalmayıp ayrıca sağlığınıza ve çevreye olacak zararlı etkilerini engellemeye yardımcı olur.

Bu ürün 28300 sayılı Resmi Gazete'de yayımlanan Atık Elektrikli ve Elektronik Eşyaların Kontrolü Yönetmeliğe uygun olarak üretilmiştir.

9. SAR Werte für das Funkgerät UBZ-LJ9E

Modell	SAR Frontseite	SAR Rückseite
UBZ-LJ9E	0,4 W/kg	0,45 W/kg

HF-Grenzwerte für das Funkgerät UBZ-LJ9E

ACHTUNG:

Bevor Sie dieses PMR446-Funkgerät verwenden, lesen Sie diese einfache Anleitung.

Dieses PMR446-Funkgerät verwendet elektromagnetische Hochfrequenz (HF), um die Kommunikation zwischen zwei oder mehreren Benutzern über eine Entfernung zu ermöglichen. Er verwendet Radiofrequenz (RF)-Energie oder Funkwellen, um Anrufe zu senden und zu empfangen.

Das KENWOOD Funkgerät UBZ-LJ9E wurde so entwickelt, hergestellt und getestet, dass es der Empfehlung 1999/519/EC der EU für HF-Exposition Grenzwerte entspricht. Diese Grenzwerte geben empfohlene Expositionswerte für die Allgemeinheit vor.

Um die HF-Belastung innerhalb der zulässigen Grenzwerte zu halten, sollten Sie nicht länger als 50 % der gesamten Nutzungszeit des Funkgerätes senden. Das Senden von mehr als 50 % der Gesamtbetriebszeit kann die Grenzwerte gemäß den FCC-HF-Expositionsanforderungen überschreiten.

Um die Einhaltung der Grenzwerte sicherzustellen, halten Sie das Funkgerät senkrecht vor Ihr Gesicht, wobei das Mikrofon und andere Teile des Funkgerätes einschließlich der Antenne mindestens 2,5 cm von der Nase oder den Lippen entfernt sind.

Ein größerer Abstand zwischen Ihrem Gesicht und der Antenne verringert die HF-Belastung.

KENWOOD

CE

© 2022 JVCKENWOOD Corporation

KENWOOD

PMR446 FM Transceivers

UBZ-LJ9SETE (EU version)

UBZ-LJ9SETT (UK version)

INSTRUCTION MANUAL

JVCKENWOOD Corporation

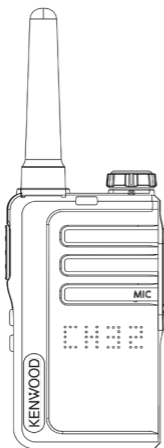

DEUTSCH

ENGLISH

ESPAÑOL

FRANÇAIS

ITALIANO

NEDERLANDS

Table of contents

Content	Page
1. Safety instructions	3
1.1 Precautions	3
1.2 Battery information	4
1.3 Declaration of Conformity	5
1.4 EU / UK contact address	5
2. Before Start-up	6
2.1 Unpacking	6
2.2 Components and functions	6
2.3 Install Li-ion battery	7
2.4 Charging the battery	8
2.5 Installation of the belt clip	8
2.6 Using an optional headset	9
3. Using the transceiver	10
3.1 Switching the device On and Off	10
3.2 Adjusting the volume	10
3.3 Sending and receiving	10
3.4 Full Reset Function	10
4. Setting the transceiver	11
4.1 Switching channels	12
4.2 Squelch	12
4.3 QT tone and DQT code settings	12
4.4 Voice controlled transmission Set up (VOX)	13
4.5 Ringing tone	14
4.6 Key tone	14
4.7 Roger beep	14
4.8 Feedback tone	14
4.9 Battery charge level	15
4.10 Monitor function	15
4.11 Channel search (Scan)	15
4.12 Energy saving function	15
5. Troubleshooting	16
6. Disposal	16
7. Technical specifications	17
8. Guarantee	18
9. SAR values	19

1. Safety instructions

IMPORTANT SAFETY INSTRUCTIONS

Attention: Read this page carefully to ensure safe operation of the device.

Read instructions carefully!

- Follow all safety and operating instructions when using this product.

Keep the instructions in a safe place!

- You should keep the safety and operating instructions for future reference.

Follow the warning instructions!

- You should strictly follow all warnings provided on the product and listed in the operating instructions.

1.1 Precautions

- Do not charge the transceiver or battery when they are wet.
- Make sure that no metallic objects get between the transceiver and the battery.
- Only use accessories recommended by KENWOOD.
- If any part of the transceiver is damaged, do not touch the damaged parts.
When connecting headphones or a headset, reduce the volume of the transceiver. Also note that turning off the squelch can change the volume.
- Do not place a clip microphone cord with the earphone/holder around your neck while around machinery where the cord may become entangled.
- Do not place the transceiver on an unstable surface. If the transceiver turns On/Off due to dropping or severe shock, the volume and channel configurations may be reset.
- Be careful not to injure your eyes with the end of the antenna.
- Do not immerse the transceiver in water.
- Always switch off the transceiver when connecting accessories.
- The device is disconnected from the mains at the power supply. Make sure that the power supply plug is easily accessible.
- When disposing of the batteries, the applicable legal regulations and local regulations in your country or region must be complied with.
- If a commercially available neck strap is used, be careful not to get the neck strap caught in nearby machine parts.

Warning!

Turn off the transceiver in these locations:

- In an explosive atmosphere (flammable gas, dust particles, metal powder, wood dust, etc.).
- When refuelling and when staying at gas stations.
- In locations where there is a risk of explosion or where blasting work is taking place.
- On the plane. (Any use of the transceiver may only be carried out by order and according to the instructions of the crew.)
- Wherever there are signs, etc. asking to switch off transceivers, among other things, among other, in medical institutions.
- In the vicinity of people with pacemakers.

Caution!

- Do not modify the transceiver.
- Do not place the transceiver on or near airbags while driving. When the airbag is deployed, the transceiver can become a projectile and hit the driver or passenger.
- Do not touch the antenna connector while transmitting, or transmit if metal is exposed on the antenna cover. There is a risk of high frequency burns.
- If the transceiver emits an unusual smell or smoke, switch the transceiver off immediately, remove the battery and contact your KENWOOD dealer.
- The use of the transceiver while driving can violate the road traffic regulations. Check and observe the traffic regulations in your area.
- Do not expose the transceiver to extreme heat or cold.
- Do not carry the battery with metal objects as this can short-circuit the battery contacts.
- Risk of explosion if the battery is incorrectly replaced; Replace only with batteries of the same type.
- If the transceiver is used in areas with dry ambient air, electrical charges can easily build up (static electricity). If an earphone is used as an accessory in such conditions, there is a possibility that an electric shock could be transmitted from the transceiver to the ear. Do not use earphones/microphone accessories in areas where static electricity is easily generated.
- When attaching a commercially available hand strap, check that it is hard-wearing. Never swing the transceiver back and forth on the belt; You could accidentally hit and injure someone with the device.

1.2 Battery information

The battery contains flammable substances such as organic solvent. If handled incorrectly, the battery can burst and catch fire or release extreme heat, deteriorate in its performance or develop other damage. Please pay particular attention to these instructions, which treatment is prohibited.

Danger!

Do not disassemble or repair the battery!

The battery has a safety function and a protective circuit. If these are defective or disabled, the battery can generate heat, smoke, burst and catch fire.

Do not short-circuit the battery!

The positive pole (+) and the negative pole (-) must not be connected to one another with a metal object (e.g. a paper clip or a piece of wire). Therefore, do not carry or store the battery in containers together with metallic objects (tools, metal jewellery, hair clips, etc.). A short-circuited battery pack has a high current flowing through it and the battery pack can generate heat, smoke, burst, and catch fire. The bridging metal object also becomes hot.

Do not burn the battery or expose it to high temperatures!

If the insulator melts, the gas vent or safety device will be damaged or the electrolyte ignited. The battery can generate heat and smoke, burst and catch fire.

Do not use or store the battery in the vicinity of open flames, ovens or other heat sources (places where temperatures exceed 60° C)!

If the heat melts the polymer separator, the individual cells can short circuit internally and the battery can generate heat, smoke, burst, and catch fire. Even the separator is not damaged, battery may inflate, deform, or cracked. Do not use such battery.

Do not immerse the battery in water or allow it to get wet in any other way!

If the protective circuit of the battery is defective, the battery can be overcharged and an unexpected chemical reaction can occur. The battery can generate heat and smoke, burst and catch fire.

Caution!

Danger of explosion if the battery is replaced by an incorrect type;

- High or low extreme temperatures to which a battery may be exposed during use, storage or transport;
- Low air pressure at high altitude;
- The replacement of a battery by an incorrect type that can bypass a fuse (for example, some lithium battery types);
- The disposal of a battery in fire or a hot oven, or the mechanical crushing or cutting of a battery;
- Leaving a battery in an environment with extremely high temperatures, which can lead to an explosion or leakage of flammable liquids or gases; a battery that is exposed to extremely low air pressure, which can lead to an explosion or the escape of flammable liquids or gases.

1.3 Declaration of Conformity

For EU:

Hereby, JVCKENWOOD Europe B.V. declares that the radio equipment type [KENWOOD] UBZ-LJ9E complies with Directive 2014/53/EU. The full text of the "EU Declaration of Conformity" is available at the following Internet address: <https://www.kenwood.com/cs/com/ecdoc/>

For UK:

Hereby, JVCKENWOOD U.K. Limited declares that the radio equipment type [KENWOOD] UBZ-LJ9E complies with the Radio Equipment Regulations 2017. The full text of the "Declaration of Conformity" is available at the following internet address: <https://www.kenwood.com/cs/com/ecdoc/>

Manufacturer:

JVCKENWOOD Corporation
3-12. Moriya-cho, Kanagawa-ku, Yokohama-shi, Kanagawa 221-0022, JAPAN

1.4 EU / UK Contact Address

EU Contact Address:

JVCKENWOOD Europe B.V.
Amsterdamseweg 37, 1422 AC Uithoorn, THE NETHERLANDS

UK Contact Address:

JVCKENWOOD U.K. Limited
First Floor, Gleneagles, the Belfry, Colonial Way, Watford, Hertfordshire WD24 4WH, UNITED KINGDOM

2. Before Start-up

2.1 Unpacking

Carefully unpack the devices and make sure all accessories are present:

- UBZ-LJ9E transceiver x 2
- Li-ion battery KNB-86L x 2
- Belt clip incl. screws x 2
- USB power supply with two ports
- USB-C charging cable x 2
- These Operating Instructions

2.2 Components and functions

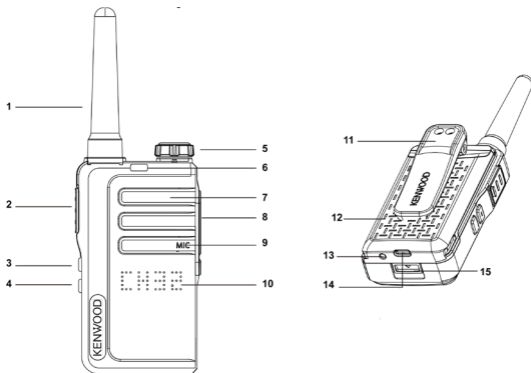

- | | |
|---------------------------------|-----------------------------|
| 1 - Antenna | 9 - Microphone |
| 2 - Push-to-talk key - PTT | 10 - LED Function Display |
| 3 - Function key up | 11 - Belt clip |
| 4 - Function key down | 12 - Li-ion battery |
| 5 - On / Off / Volume | 13 - LED Charge Indicator |
| 6 - RX / TX LED | 14 - USB-C Charging Socket |
| 7 - Speaker | 15 - Battery release button |
| 8 - Headphone / Microphone jack | |

2.3 Install Li-ion battery

- Align the tabs on the battery cover with the slots on the transceiver, then hold the cover and press up until you hear a "click".
- To remove the battery, please switch off the transceiver first, then press and hold the battery lock button, slide the battery 5 mm backwards and then pull the battery up and out.

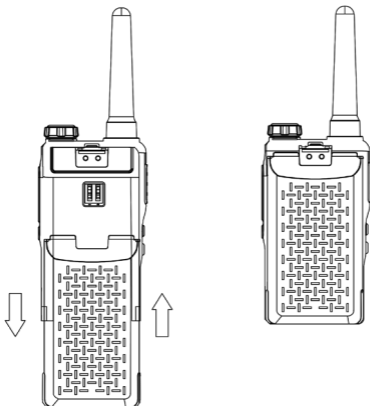

Attention!

- Only original batteries may be used.
- Do not short-circuit the connector terminals or expose the battery to high temperatures or fire.
- Do not try to open the housing of the battery pack.
- Do not install the battery in hazardous locations as sparks can cause an explosion.

2.4 Charging the battery

Please fully charge the battery before use.

- Plug the USB power supply into a mains socket and connect the USB-C charging cable to the battery charging port on the transceiver and the USB port on the power supply. Using the power supply, 2 batteries can be charged at the same time. The battery can also be charged separately without the transceiver.
- During the charging process, the charging indicator lights up red, indicating that the battery is being charged. When the battery is fully charged, the display changes to green.

Attention!

- Use only the original power supply.
- Please only charge the battery indoors.
- When the charging process is complete, disconnect the USB cable from the battery and the power supply from the mains socket.

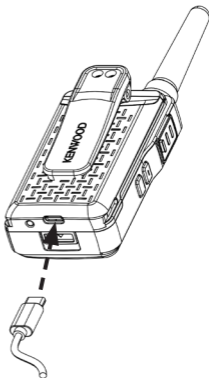

2.5 Installation of the belt clip

Align the belt clip with the attachment points on the back of the transceiver and secure it with the screws provided. Use a suitable screwdriver. Removing the battery facilitates installation.

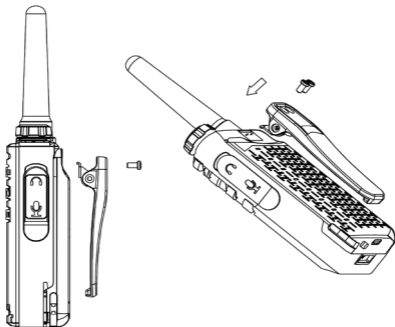

2.6 Using an optional headset

You can connect headsets with a Kenwood double jack (2.5 / 3.5 mm) to this transceiver. For information on compatible accessories, see the KENWOOD website.

- Slightly lift the plastic tab of the cover at the top and carefully turn it clockwise 90 degrees backwards.
- Insert the plugs completely into the jack sockets. If the jack plug is not inserted correctly, contact errors can occur and cause noise. If the headset is equipped with a PTT key, this can be used accordingly.

Attention!

To prevent hearing damage, please reduce the volume of the transceiver before using a headset.

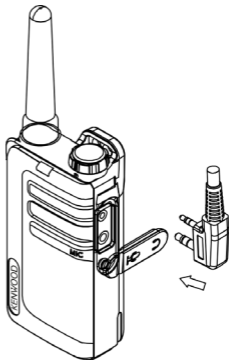

3. Using the transceiver

3.1 Switching the device On and Off

Turn the volume control clockwise past the rest-point to turn on the transceiver. The LED display lights up completely, the charge status of the battery and the current transceiver channel are briefly displayed. The device then goes into standby mode. To switch off the transceiver, turn the volume control past the rest-point in the other direction.

3.2 Adjusting the volume

Turn the volume control clockwise to increase the volume and counterclockwise to decrease it.

3.3 Sending and receiving

When switched on, the transceiver is in "Receive" mode and can receive voice or audio signals on the set channel. To send a message, press the PTT button and speak into the microphone. Press and hold the **<PTT key>** until you have finished the transmission. The transceiver then automatically returns to reception mode. For optimal voice transmission, the microphone should be approx. 2 - 3 centimetres away from the mouth when transmitting.

Note: Both transceivers must be set to the same channel and the same QT/DQT code. If the **<PTT key>** is released, an acoustic signal (Roger Beep) sounds on the other device, if activated, to signal that the transmission process has been completed. Information on this can be found under **"Setting the transceiver"** in this manual.

3.4 Full Reset Function

To reset the transceiver to factory settings, please proceed as follows:

Press and hold the **<Function button up>** and **<Function button down>** buttons simultaneously for 3 seconds. The orange LED indicates the start of the full reset. After a successful reset, **"LJ9"** appears in the display.

4. Setting the transceiver

In order to make settings such as channel selection or QT/DQT code, this transceiver has a settings menu. This menu is operated as follows:

- A long press on the **<Function key up>** switches to the first menu level. Each further long press of the key advances one level.
- In the respective menu, the settings are made by briefly pressing the **<Function key up>** or **<Function key down>** keys.
- Press the **<PTT key>** exits the settings menu and the transceiver is back in reception mode.

Note: If no buttons are pressed for 10 seconds, the settings menu is closed and the device is in reception mode again.

Settings menu overview:

Level	Function	Settings	Display
0	Reception mode		
1	Channel selection	CH01 - CH32	
2	Squelch level	SQ 0 - SQ 9	
3	QT/DQT code	OFF, CT01 - CT38, DT01 - DT83	
4	VOX	V.of / 1/2/3	
5	Ringing tone	CA01 - CA20	
6	Key tone	KTOF / KTO n	
7	Roger beep	RBOF / RBO n	
8	Feedback Tone	FTOF / FTO n	
9	Battery charge level	3 / 2 / 1 / 0	

4.1 Switching channels

To switch to another channel, please proceed as follows:

- Press **1 x long** on the **<Function key up>** key, the current channel number flashes in the display.
- The desired channel can be set by briefly pressing the **<Function key up>** or **<Function key down>** keys.
- Press the **<PTT key>** exits the settings menu and the transceiver is back in reception mode.

Note: Channels 1 to 16 are available by default. Channels 17 to 32 need to be activated by user before they can be selected. Channels 17 to 32 should only be used in countries where these frequencies are allowed by government authorities.

To activate channels 17 to 32, please proceed as follows:

- Press and hold **<PTT key>** & **<Function key down>** and turn on the transceiver. Release both buttons after 3 seconds, now 32 channels are activated.

To deactivate channels 17 to 32, please proceed as follows:

- Press and hold **<Function key up>** & **<Function key down>** and turn on the transceiver. Release both buttons after 3 seconds. The transceiver will perform a full reset, and it will be in 16 channel mode.

4.2 Squelch

With the setting of the squelch level you determine the strength of the incoming signal up to which the transceiver remains muted. This means that the higher the level is set, the stronger the incoming signal has to be in order to be audible. You can adjust the level between "0" and "9", with "5" being the default setting. To change the settings, please proceed as follows:

- Press **2 x long** on the **<Function key up>** key and the current setting will flash on the display.
- The desired value (0 - 9) can be set by briefly pressing the **<Function key up>** or **<Function key down>** keys.
- Press the **<PTT key>** exits the settings menu and the transceiver is back in reception mode.

4.3 QT tone and DQT code settings

QT and DQT are functions that reject unwanted signals on your channel. You will only hear a call if you receive a signal that contains a suitable QT tone or DQT code. If a call with a different tone or code is received, the squelch function remains active and you will not hear this call. The receiving station must also have a suitable tone or code in order to hear your call when you transmit with QT or DQT.

Please note that third parties can still hear your calls if they set their transceiver set to the same tone or code. To change the settings, please proceed as follows:

- Press **3 x long** on the **<Function key up>**, key and the current setting will flash on the display.
- The desired QT or DQT code can be set by briefly pressing on the **<Function key up>** or **<Function key down>** keys.
- Press the **<PTT key>** exits the settings menu and the transceiver is back in reception mode.

The KENWOOD QT/DQT default settings for each channel are shown in the table below.

Ch.	Freq. (MHz)	QT/DQT	Ch.	Freq. (MHz)	QT/DQT
1	446.00625	10 / 94.8 Hz	17*	446.10625	10 / 94.8 Hz
2	446.09375	08 / 88.5 Hz	18*	446.19375	08 / 88.5 Hz
3	446.03125	13 / 103.5 Hz	19*	446.13125	13 / 103.5 Hz
4	446.06875	05 / 79.7 Hz	20*	446.16875	05 / 79.7 Hz
5	446.04375	17 / 118.8 Hz	21*	446.14375	17 / 118.8 Hz
6	446.01875	18 / 123.0 Hz	22*	446.11875	18 / 123.0 Hz
7	446.08125	19 / 127.3 Hz	23*	446.18125	19 / 127.3 Hz
8	446.05625	07 / 85.4 Hz	24*	446.15625	07 / 85.4 Hz
9	446.00625	14 / 107.2 Hz	25*	446.10625	14 / 107.2 Hz
10	446.09375	15 / 110.9 Hz	26*	446.19375	15 / 110.9 Hz
11	446.03125	16 / 114.8 Hz	27*	446.13125	16 / 114.8 Hz
12	446.06875	06 / 82.5 Hz	28*	446.16875	06 / 82.5 Hz
13	446.04375	27 / D132N	29*	446.14375	27 / D132N
14	446.01875	28 / D155N	30*	446.11875	28 / D155N
15	446.05625	29 / D134N	31*	446.15625	29 / D134N
16	446.08125	30 / D243N	32*	446.18125	30 / D243N

*Channels 1 to 16 are available by default. Channels 17 to 32 need to be activated by user before they can be selected. Channels 17 to 32 should only be used in countries where these frequencies are allowed by government authorities.

4.4 Voice controlled transmission Set up (VOX)

The transceiver is able to transmit voice-controlled (VOX). In VOX mode, the transceiver sends a signal when activated by your voice or other noises in your environment. The sensitivity can be set in 3 levels (1/2/3), with level 3 being the most sensitive level.

To change the settings, please proceed as follows:

- Press **4 x long** on the **<Function key up>**, key and the current setting will flash on the display.
- The desired value (V.O.F - V. 3) can be set by briefly pressing the **<Function key up>** or **<Function key down>** keys.
- Press the **<PTT key>** exits the settings menu and the transceiver is back in reception mode.

Note: Pressing the **<PTT key>** exits the VOX mode. Using this feature in noisy or windy environments is not recommended.

4.5 Ringing tone

Ring tones help identify yourself to other participants and inform them of your call. 20 different signal tones (CA01 - CA20) are available for this.

If each participant uses a different tone, the caller is easy to identify. The ringing tone is triggered by pressing and holding the **<PTT key>** and then additionally briefly pressing the **<Function key up>**.

To change the settings, please proceed as follows:

- Press **5 x long** on the **<Function key up>**, key and the current setting will flash on the display.
- The desired value (CA01 - CA20) can be set by briefly pressing the **<Function key up>** or **<Function key down>** keys.
- Press the **<PTT key>** exits the settings menu and the transceiver is back in reception mode.

4.6 Key tone On / Off

If the key tone is activated, the transceiver gives an acoustic feedback when keys are pressed. You can switch the key tone On or Off (KTOF / KTOOn). To change the settings, please proceed as follows:

- Press **6 x long** on the **<Function key up>**, key and the current setting will flash on the display.
- The desired value (KTOF / KTOOn) can be set by briefly pressing the **<Function key up>** or **<Function key down>** keys.
- Press the **<PTT key>** exits the settings menu and the transceiver is back in reception mode.

4.7 Roger Beep On / Off

The Roger Beep is a sound signal generated by the transceiver that is automatically transmitted at the end of each transmission. This signals to the remote station that you have ended your call. You can switch the Roger Beep On or Off (RBOF / RBOOn). To change the settings, please proceed as follows:

- Press **7 x long** on the **<Function key up>**, key and the current setting will flash on the display.
- The desired value (RBOF / RBOOn) can be set by briefly pressing the **<Function key up>** or **<Function key down>** keys.
- Press the **<PTT key>** exits the settings menu and the transceiver is back in reception mode.





4.8 Feedback Tone On / Off

The feedback tone is a tone generated by the transceiver that gives the sender of a ringing tone (see point 4.5) feedback at its own device that the ringing tone is currently being heard at the remote device by sounding the same tone at the same time at its own device. You can switch the feedback tone on or off (FTOn / FTOf). To change the settings, please proceed as follows:

- Press **8 x long** on the **<Function key up>**, key and the current setting will flash on the display.
- The desired value (FTOn / FTOf) can be set by briefly pressing the **<Function key up>** or **<Function key down>** keys.
- Press the **<PTT key>** exits the settings menu and the transceiver is back in reception mode.

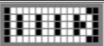
4.9 Battery charge level

The battery charge level is indicated by bar symbols. In addition, a signal tone sounds when the battery level is low and the charge indicator flashes red.

Battery fully charged	
Battery 2/3 charged	
Battery 1/3 charged	
Battery empty	

To display the battery charge level, please proceed as follows:

- Press **9 x long** on the **<Function key up>**, key and the current charge level is shown in the display.
- Press the **<PTT key>** exits the settings menu and the transceiver is back in reception mode.

4.10 Monitor function

The monitor function can be used to receive weaker signals on the current channel. You can activate the monitoring as follows:

- By briefly pressing the **<Function key down>** key the function can be switched On and Off.

Note: The monitor function works independently of the set QT/DQT code.

4.11 Channel search (Scan)

With the channel search you can search for active channels. If a corresponding channel is found, the search stops and communication is played back. If the transmission ends on the found channel, the channel search is automatically continued.

To start the channel search, please proceed as follows:

- Press **1 x long** on the **<Function key down>**, key and the search from channel 1 to channel 16 (or channels 1 to 32, depending on the setting) will start.
- If you briefly press the **<Function key up>** or **<Function key down>** keys during the search, the sequence of the search is reversed.

Note: If you press the **<PTT key>** while listening to a found channel, the transceiver will return to standby mode on the current channel.

4.12 Energy saving function

If the transceiver is not used for more than 10 seconds, it automatically switches to energy-saving mode. This has no effect on the reception of transmissions and the normal mode is automatically reactivated as soon as a signal is detected.

5. Troubleshooting

Notes on troubleshooting

Problem	Solution
The transceiver does not turn on.	<ul style="list-style-type: none">• The battery is discharged. Charge the battery or replace the batteries.• The battery is not inserted correctly. Remove and reinsert the battery.
If the battery is charged repeatedly, the battery performance deteriorates.	<ul style="list-style-type: none">• The battery life is exhausted. Replace the battery with a new one.
You cannot hear or speak to the other group members.	<ul style="list-style-type: none">• Make sure you are using the same channel and QT/DQT settings as the other group members.• The other group members are too far away. Make sure you are within range of the other transceivers.
Other transceiver participants (except group members) can be heard on the channel.	<ul style="list-style-type: none">• Change the QT/DQT settings. Make sure that all group members change the settings on their transceivers to match the new QT/DQT settings.

Note: If the problem persists, please contact the KENWOOD service.

6. Disposal

Disposal of used electrical and electronic equipment and batteries.



The crossed-out wheeled bin symbol on the product or its packaging indicates that this product must not be treated as normal household waste, but must be returned to a collection point for the recycling of electrical and electronic equipment and batteries. By helping to properly dispose of this product, you are protecting the environment and the health of your fellow human beings. Improper or incorrect disposal endangers the environment and health. For more information about the recycling of this product, please contact your local authority or your municipal waste disposal service.

Information on disposal in Turkey can be found in Turkish on page 18.

7. Technical Specifications UBZ-LJ9E

Frequency range	446,0 - 446,2 MHz (PMR446)
Channels	32
Subcodes	QT 38 + DQT 83
Radio-frequency power	≤ 500mW ERP
Reach	Up to 6 km*
Operating temperature	-20°C to +55°C
Operating voltage	3.7 V
Protection class	IP32
Operating time / Charging time	Max. 18 hrs.* / approx. 3 hrs.
Dimensions (W x H x D)	52 x 157 x 28 mm
Weight incl. battery & belt clip	138 g
* May vary depending on terrain and conditions.	
Li-ion battery	
Type	KNB-86L
Voltage	3.7 V
Capacity	1150 mAh
Energy content	4.25 Wh
UN number	UN3481 Lithium-Ion Batteries contained in / packed with equipment
Power supply	
Manufacturer power supply	SHENZHEN MERRYKING ELECTROINCS CO., LTD. 801, Bldg B, No. 1, Tianyang 2nd Road, Oriental Community, Songgang Street, Bao'an District, Shenzhen 518105, Guangdong, CHINA *
Power supply brand and model identifier	MKC-0502000VEUT / MKC-0502000VUKT
Input voltage	AC voltage 100 - 240 V
Input AC frequency	50 / 60 Hz
Output voltage / current / power	DC voltage 5.0 V / 2.0 A / 10.0 W.
Average active efficiency	81.1 %
No-load power Consumption	0.07 W
Technical modifications reserved.	

8. Guarantee

Dear Customer,

Thank you for purchasing this KENWOOD product. If this product is found to be defective in materials or workmanship under normal use, we will repair or replace it free of charge in accordance with the applicable warranty terms.

The warranty does not cover consumables or parts subject to wear and tear, such as rechargeable batteries, which must be replaced as part of normal servicing.

UK Contact Address:

JVCKENWOOD U.K. Limited

First Floor, Gleneagles, the Belfry, Colonial Way,

Watford, Hertfordshire WD24 4WH, UNITED KINGDOM

Email : Enquiries@uk.jvckenwood.com

www.kenwoodsupport.co.uk

EU Contact Address:

JVCKENWOOD Europe B.V.

Amsterdamseweg 37, 1422 AC - Uithoorn, THE NETHERLANDS

Tel. 0297-519 900, www.kenwood.nl

Disposal in Turkey:

Eski Elektrikli ve Elektronik Cihazların ve Pillerin İmhası Hakkında Bilgi (ayrı atık toplama sistemlerine sahip olan ülkelerde geçerlidir).

Bu sembolü (üzeri çizili çöp bidonu) içeren ürün ve piller evsel atık çöpleri ile birlikte atılmaz. Kullanılmış elektrikli ve elektronik cihaz ve piller, bu tür maddeleri ve bunların yan ürünlerini işleme elverişli bir geri kazanım tesisine gönderilmelidir.



Size en yakın geri kazanım tesisinin konumunu öğrenmek üzere yerel yetkililerinize danışın. Doğru geri kazanım ve atık uzaklaştırma yöntemleri, sadece öz kaynakların korunmasına yardımcı olmakla kalmayıp ayrıca sağlığınıza ve çevreye olacak zararlı etkilerini engellemeye yardımcı olur.

Bu ürün 28300 sayılı Resmi Gazete’de yayımlanan Atık Elektrikli ve Elektronik Eşyaların Kontrolü Yönetmeliğe uygun olarak üretilmiştir.

9. SAR values for UBZ-LJ9E transceiver

Model	SAR face	SAR trunk
UBZ-LJ9E	0,4 W/kg	0,45 W/kg

RF EXPOSURE LIMITS FOR UBZ-LJ9E TRANSCEIVER ATTENTION:

Before using this PMR446 transceiver, read this simple guide.

This PMR446 transceiver uses radio frequency (RF) electromagnetic energy to allow communication between two or more users over a distance.

It uses radio frequency (RF) energy or radio waves to send and receive calls.

KENWOOD UBZ-LJ9E transceiver is designed, manufactured and tested to meet Council Recommendation 1999/519/EC RF exposure limits, and exposure limits provide recommended exposure levels to the general public.

To keep RF exposure within acceptable limits, do not transmit for more than 50% of the transceiver total usage time.

Transmitting over 50% of the total use time may exceed the limits in accordance to the FCC RF exposure requirements.

To ensure compliance, hold the transceiver in a vertical position in front of your face, with the microphone and other parts of the transceiver including the antenna at least 2.5 cm away from the nose or lips.

Longer distance between your face and the antenna reduces RF exposure.

KENWOOD

© 2022 JVCKENWOOD Corporation

CE

UK
CA

KENWOOD

Transceptor FM portátil PMR446

UBZ-LJ9SETT (Versión UE)

UBZ-LJ9SETT (Versión RU)

MANUAL DE INSTRUCCIONES

JVCKENWOOD Corporation

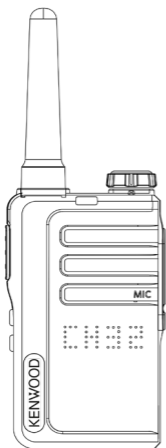

DEUTSCH

ENGLISH

ESPAÑOL

FRANÇAIS

ITALIANO

NEDERLANDS

Índice de contenido

Contenido	Página
1. Indicaciones de seguridad	3
1.1 Medidas de precaución	3
1.2 Información sobre la batería	4
1.3 Declaración de conformidad	5
1.4 Dirección de contacto en la UE / Reino Unido	5
2. Antes de la puesta en servicio	6
2.1 Desembalaje	6
2.2 Componentes y funciones	6
2.3 Instalación de la batería de iones de litio	7
2.4 Carga de la batería	8
2.5 Montaje del clip para cinturón	8
2.6 Uso de un auricular opcional	9
3. Uso del transceptor	10
3.1 Encendido y apagado del equipo	10
3.2 Ajuste del volumen	10
3.3 Transmisión y recepción	10
3.4 Función de reinicio completo.....	10
4. Ajuste del transceptor	11
4.1 Cambio de canales	12
4.2 Silenciamiento (Squelch)	12
4.3 Ajustes de tono QT y código DQT	12
4.4 Transmisión activada por voz (VOX) - Ajuste	13
4.5 Tono de llamada	14
4.6 Tono de teclas	14
4.7 Pitido de recibido (Roger-Beep)	14
4.8 Tono de confirmación (Feedback)	14
4.9 Nivel de carga de la batería	15
4.10 Función de monitor	15
4.11 Exploración de canales (Scan)	15
4.12 Función de ahorro de energía	15
5. Resolución de problemas	16
6. Eliminación	16
7. Datos técnicos	17
8. Garantía	18
9. Valores SAR	19

1. Indicaciones de seguridad

INSTRUCCIONES IMPORTANTES DE SEGURIDAD

Atención: Lea atentamente estas páginas para garantizar un funcionamiento seguro del equipo.

¡Lea atentamente las indicaciones!

- Siga todas las instrucciones de seguridad y manejo cuando ponga en funcionamiento este producto.

¡Conserve las indicaciones en un lugar seguro!

- Debe conservar las instrucciones de seguridad y manejo para futuras consultas.

¡Respete todas las advertencias!

- Debe seguir estrictamente todas las advertencias indicadas en el producto y mencionadas en el manual de instrucciones.

1.1 Medidas de precaución

- No cargue el transceptor y la batería cuando estén húmedos.
- Asegúrese de que ningún objeto metálico se interponga entre el transceptor y la batería.
- Utilice únicamente los accesorios recomendados por KENWOOD.
- Si alguna parte del transceptor está dañada, no toque las partes dañadas.
Cuando conecte unos auriculares o unos cascos, reduzca el volumen del transceptor. Tenga en cuenta también que cuando se desactiva el silenciamiento (Squelch) el volumen puede cambiar.
- No coloque el cable de un micrófono de pinza con el auricular/soporte alrededor de su cuello, mientras esté cerca de máquinas en las que el cable pueda enredarse.
- No deposite el transceptor sobre una superficie inestable. Si el transceptor se enciende o apaga debido a una caída o a un golpe fuerte, se pueden restablecer las configuraciones del volumen y de los canales.
- Tenga cuidado de no lesionarse los ojos con el extremo de la antena.
- No sumergir el transceptor en el agua.
- Apague siempre el transceptor para conectar los accesorios.
- El aparato se desconecta de la red eléctrica con el cargador. Procure que el enchufe del cargador sea fácilmente accesible.
- Al desechar las baterías, se deberán respetar las normativas y reglamentos locales aplicables en su país o región.
- Cuando utilice un cordón para el cuello disponible en el comercio, tenga cuidado de que dicho cordón no pueda enredarse en partes cercanas de una máquina.

¡Advertencia!

Apague el transceptor en estos lugares:

- En atmósferas explosivas (gas inflamable, partículas de polvo, polvo metálico, polvo de madera, etc.).
- Al repostar y detenerse en gasolineras.
- En lugares con riesgo de explosión o donde se realicen operaciones de voladura.
- En un avión. (Cualquier uso del transceptor sólo debe tener lugar a la orden y según las instrucciones de la tripulación.)
- En cualquier lugar donde haya carteles, etc. que pidan que se apaguen los equipos de radio, entre otras las instalaciones médicas.
- En las proximidades de personas con marcapasos.

¡Cuidado!

- No modifique el transceptor.
- No coloque el transceptor sobre o cerca de los airbags mientras conduce. Si el airbag se despliega, el transceptor puede convertirse en un proyectil y golpear al conductor o al acompañante.
- No toque el conector de la antena cuando transmita, y no transmita si hay metal expuesto en la cubierta de la antena. Existe el riesgo de que sufra una quemadura de alta frecuencia.
- Si del transceptor saliera un olor inusual o humo, apague inmediatamente el transceptor, retire la batería y póngase en contacto con su distribuidor KENWOOD.
- El uso del transceptor durante la conducción puede ir en contra de las normas de tráfico. Compruebe y respete las normas de tráfico de su zona.
- No exponga el transceptor al calor o al frío extremo.
- No transporte la batería con objetos metálicos, ya que esto podría provocar un cortocircuito en los contactos de la batería.
- Riesgo de explosión si se reemplaza la batería de forma incorrecta; reemplácela sólo por baterías del mismo tipo.
- Si el transceptor se utiliza en zonas con aire ambiente seco, pueden acumularse fácilmente cargas eléctricas (electricidad estática). Si se utiliza un auricular como accesorio en tales condiciones, existe la posibilidad de que a través de él se transmita una descarga eléctrica del transceptor al oído. No utilice accesorios como auriculares/micrófonos en zonas donde se genere fácilmente electricidad estática.
- Al colocar una correa de sujeción del tipo disponible en el comercio, compruebe que ésta sea resistente y duradera. Nunca balancee el transceptor de un lado a otro al tomarlo por la correa; podría golpear accidentalmente a otra persona con el transceptor y lesionarla.

1.2 Información sobre la batería

La batería contiene sustancias inflamables como por ej. disolventes orgánicos. Si se manipulara de forma incorrecta, la batería podría estallar e incendiarse o liberar calor extremo, disminuir su rendimiento o provocar otros daños. Preste especial atención en estas indicaciones a los procedimientos que están prohibidos.

¡Peligro!

¡No desmonte ni repare la batería!

La batería dispone de una función de seguridad y un circuito de protección. Si estuvieran defectuosos o se anularan, la batería podría generar calor y humo, estallar e incendiarse.

¡No cortocircuite la batería!

Los terminales positivo (+) y negativo (-) no deben puentearse con un objeto metálico (como por ej. un clip o un trozo de cable). Por lo tanto, no transporte ni guarde la batería en contenedores con objetos metálicos (herramientas, bisutería de metal, pinzas para el pelo, etc.). En una batería en cortocircuito circula una corriente elevada, y la batería puede generar calor y humo, estallar e incendiarse. El objeto metálico que produce el puente también se calienta.

¡No quemee la batería ni la exponga a altas temperaturas.

Si el aislante se funde, la descarga de gases o el dispositivo de seguridad se dañará, o el electrolito se inflamará. La batería puede generar calor y humo, estallar e incendiarse.

¡Nunca utilice ni almacene la batería cerca de llamas abiertas, hornos u otras fuentes de calor (sitios en donde las temperaturas superen los 60°C)!

Si por acción del calor se funde el separador de polímero, las celdas individuales pueden desarrollar un cortocircuito interno, y la batería puede generar calor y humo, estallar e incendiarse. Aunque el separador no esté dañado, la batería puede inflarse, deformarse o agrietarse. No utilice este tipo de pilas.

¡Nunca sumerja la batería en agua ni permita que se moje!

Si el circuito de protección de la batería estuviera defectuoso, la batería podría sobrecargarse y producirse una reacción química inesperada. La batería puede generar calor y humo, estallar e incendiarse.

¡Cuidado!

Riesgo de explosión si se reemplaza la batería por una de tipo incorrecto;

- temperaturas extremadamente altas o bajas a las que puede estar expuesta una batería durante su uso, almacenamiento o transporte;
- baja presión de aire a gran altitud;
- reemplazar una batería por un tipo incorrecto que pueda puentear una protección (por ej. algunos tipos de baterías de litio);
- eliminar una batería arrojándola al fuego o a un horno caliente, o aplastar mecánicamente o cortar una batería;
- dejar una batería en un entorno con temperaturas extremadamente altas, lo cual puede provocar una explosión o una fuga de líquidos o gases inflamables; una batería expuesta a una presión de aire extremadamente baja, lo cual puede provocar una explosión o una fuga de líquidos o gases inflamables.

1.3 Declaración de conformidad

Por la presente, JVCKENWOOD Europe B.V. declara que el equipo de radio tipo [KENWOOD] UBZ-LJ9E cumple con la Directiva 2014/53/UE. El texto completo de la declaración de conformidad de la UE está disponible en la siguiente dirección de Internet: <https://www.kenwood.com/cs/com/ecdoc/>

Fabricante:

JVCKENWOOD Corporation

3-12. Moriya-cho, Kanagawa-ku, Yokohama-shi, Kanagawa 221-0022, JAPAN

1.4 Dirección de contacto en la UE / Reino Unido

Dirección de contacto en la UE:

JVCKENWOOD Europe B.V.

Amsterdamseweg 37, 1422 AC Uithoorn, THE NETHERLANDS

Dirección de contacto en el Reino Unido:

JVCKENWOOD U.K. Limited

First Floor, Gleneagles, the Belfry, Colonial Way, Watford, Hertfordshire WD24 4WH
UNITED KINGDOM

2. Antes de la puesta en servicio

2.1 Desembalaje

Desembale las unidades con cuidado y asegúrese de que todos los accesorios están presentes:

- Transceptor UBZ-LJ9E x 2
- Batería de iones de litio KNB-86L x 2
- Clip de cinturón con tornillos x 2
- Cargador con doble puerto USB
- Cable de carga USB-C x 2
- Este manual de instrucciones

2.2 Componentes y funciones

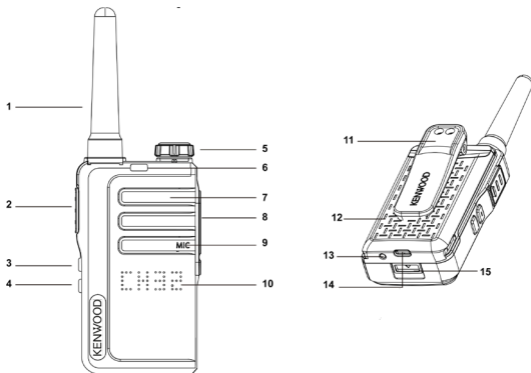

- | | |
|---|-------------------------------------|
| 1 - Antena | 9 - Micrófono |
| 2 - Botón pulsar para hablar - PTT (push to talk) | 10 - Indicador de función LED |
| 3 - Tecla de función arriba | 11 - Clip de cinturón |
| 4 - Tecla de función abajo | 12 - Batería de iones de litio |
| 5 - Encendido / Apagado / Volumen | 13 - Indicador de carga LED |
| 6 - RX / TX LED | 14 - Puerto de carga USB-C |
| 7 - Altavoz | 15 - Tecla de desbloqueo de batería |
| 8 - Jack de auriculares/micrófono | |

2.3 Instalación de la batería de iones de litio

- Alinee las lengüetas de la cubierta de la batería con las ranuras del transceptor, a continuación sostenga la cubierta y empújela hacia arriba hasta que escuche un “clic”.
- Para extraer la batería, apague primero el transceptor, a continuación mantenga pulsada la tecla de bloqueo de la batería, deslice la batería 5 mm hacia atrás y tire de ella hacia arriba para extraerla.

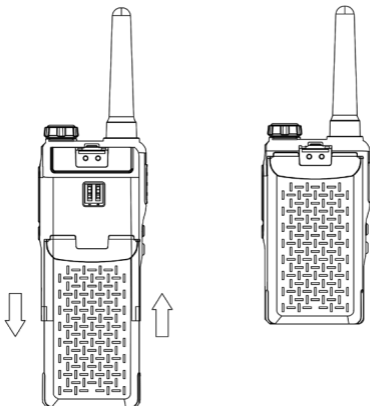

¡Atención!

- Sólo se deben utilizar baterías originales.
- No cortocircuite los terminales de conexión ni exponga la batería a altas temperaturas o al fuego.
- No intente abrir la carcasa de la batería.
- No instale la batería en entornos peligrosos, ya que la formación de chispas pueden provocar una explosión.

2.4 Carga de la batería

Cargue por completo la batería antes de usarla.

- Enchufe el cargador USB a una toma de corriente y conecte el cable de carga USB-C al puerto de carga de la batería del transceptor y al puerto USB del cargador. Con el cargador se pueden cargar 2 baterías al mismo tiempo. La batería también se puede cargar por separado sin el transceptor.
- Durante la carga, el indicador de carga se ilumina en rojo para indicar que la batería se está cargando. Cuando la batería está completamente cargada, el indicador se pone en verde.

¡Atención!

- Utilice únicamente el cargador original.
- Cargue la batería únicamente en interiores.
- Una vez finalizado el proceso de carga, desconecte el cable USB de la batería y desenchufe el cargador de la toma de corriente.

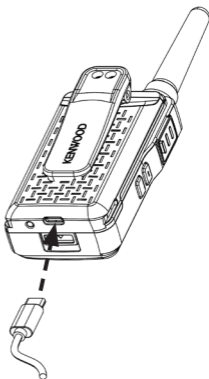

2.5 Montaje del clip para cinturón

Alinee el clip del cinturón con los puntos de fijación en la parte posterior del transceptor y fíjelo con los tornillos suministrados. Utilice para ello un destornillador adecuado. El retiro de la batería facilita el montaje.

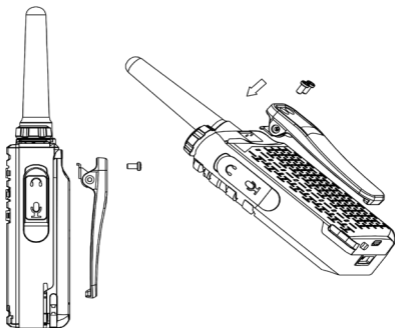

2.6 Uso de un auricular opcional

A este transceptor puede conectar auriculares con conector miniatura doble Kenwood (2,5 / 3,5 mm). Para obtener información sobre los accesorios compatibles, visite el sitio web de KENWOOD.

- Levante ligeramente la lengüeta de plástico de la parte superior de la tapa y gírela con cuidado en sentido horario 90 grados hacia atrás.
- Inserte los enchufes completamente en los jacks miniatura. Si los conectores miniatura no se insertan correctamente, pueden producirse fallos de contacto y provocar ruidos. Si el auricular estuviera equipado con un botón PTT, se podrá utilizar en consecuencia.

¡Atención!

Para prevenir daños auditivos, reduzca el volumen del transceptor antes de utilizar los auriculares.

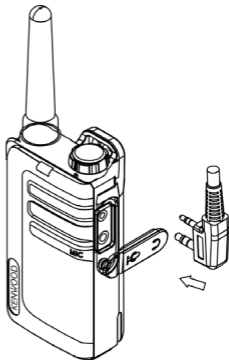

3. Uso del transceptor

3.1 Encendido y apagado del equipo

Gire el control de volumen en sentido horario, más allá del punto de clic para encender el transceptor. El display LED se ilumina por completo, el nivel de carga de la batería y el canal de radio actual se muestran brevemente. A continuación, el equipo entra en modo de espera. Para apagar el transceptor, gire el control de volumen en el sentido opuesto, más allá del punto de clic.

3.2 Ajuste del volumen

Gire el control de volumen en sentido horario para aumentar el volumen y en sentido antihorario para disminuirlo.

3.3 Transmisión y recepción

Cuando está encendido, el transceptor está en modo "Recepción" y puede recibir señales de voz o audio en el canal establecido. Para transmitir un mensaje, pulse el botón de transmisión "PTT" y hable por el micrófono. Mantenga pulsado el **<Botón PTT>** hasta que haya terminado la transmisión. A continuación, el transceptor volverá automáticamente al modo de recepción. Para una transmisión óptima de la voz, el micrófono debe estar a unos 2 ó 3 centímetros de la boca cuando se transmite.

Aviso: Ambos transceptores deben estar configurados en el mismo canal y con el mismo código QT/DQT. Cuando se suelte el **<Botón PTT>** sonará, si está activada, una señal de audio (Roger Beep) en el otro equipo para indicar que el proceso de transmisión ha finalizado. Encontrará información al respecto en "**Ajuste del transceptor**" en este manual de instrucciones.

3.4 Función de reinicio completo

Para restablecer el estado de fábrica de la radio, siga el siguiente procedimiento:

Mantenga pulsados los botones **<Botón de función arriba>** y **<Botón de función abajo>** simultáneamente durante 3 segundos. El LED naranja indica el inicio del reinicio completo. Después de un reinicio exitoso, aparecerá „LJ9" en la pantalla.









4. Ajuste del transceptor

Para realizar ajustes como por ej. la selección del canal o el código QT/DQT, este transceptor dispone de un menú de ajustes. Este menú se maneja de la siguiente forma:

- Una pulsación larga en la <Tecla de función arriba> cambia al primer nivel de menú. Cada pulsación larga adicional avanza un nivel.
- En el menú correspondiente, los ajustes se realizan pulsando brevemente las teclas <Tecla de función arriba> o <Tecla de función abajo>
- Al pulsar el <Botón PTT> el menú de ajuste finaliza y el transceptor vuelve al modo de recepción.

Aviso: Si no se pulsa ningún botón durante 10 segundos, se sale del menú de ajuste y el transceptor vuelve al modo de recepción.

Vista general del menú de ajuste:

Nivel	Función	Ajustes	Indicación
0	Modo de recepción		
1	Selección del canal	CH01 - CH32	
2	Nivel de silenciamiento	SQ 0 - SQ 9	
3	Código QT/ DQT	OFF, CT01 - CT38, DT01 - DT83	
4	VOX	V.of / 1 / 2 / 3	
5	Tono de llamada	CA01 - CA20	
6	Tono de teclas	KTOF / KTO n	
7	Roger Beep	RBOF / RBO n	
8	Tono de confirmación (Feedback)	FTOF / FTO n	
9	Nivel de carga de la batería	3 / 2 / 1 / 0	

4.1 Cambio de canales

Para cambiar a otro canal, proceda de la siguiente forma:

- Efectúe **1 x pulsación larga** en la tecla **<Tecla de función arriba>**, el número de canal actual parpadea en el display.
- Mediante una pulsación corta en la tecla **<Tecla de función arriba>** o **<Tecla de función abajo>** se puede ajustar el canal deseado.
- Al pulsar el **<Botón PTT>** el menú de ajuste finaliza y el transceptor vuelve al modo de recepción.

Atención: los canales 1 a 16 están disponibles por defecto. Los canales 17 a 32 deben ser activados por el usuario. Los canales 17 a 32 sólo pueden utilizarse en los países en los que estas frecuencias están autorizadas por las autoridades.

Para activar los canales 17 a 32, proceda de la siguiente forma:

- Mantenga pulsados el **<Botón PTT>** y el **<Tecla de función abajo>** y encienda la radio. Suelte ambos botones después de 3 segundos, ahora se activan 32 canales.

Para desactivar los canales 17 a 32, proceda de la siguiente forma:

- Mantenga pulsado **<Tecla de función arriba>** y **<Tecla de función abajo>** y encienda la radio. Suelte ambos botones después de 3 segundos. La radio realizará un reinicio completo y estará entonces en modo de 16 canales.

4.2 Silenciamiento (Squelch)

Con el ajuste del nivel de silenciamiento se define la intensidad de la señal entrante hasta la cual el transceptor permanece silenciado. Esto significa que cuanto más alto se ajuste el nivel, tanto más fuerte deberá ser la señal entrante para que sea audible. Se puede ajustar el nivel entre "0" y "9", siendo "5" el ajuste por defecto. Para modificar los ajustes, proceda de la siguiente forma:

- Efectúe **2 x pulsaciones largas** en la tecla **<Tecla de función arriba>**, y el ajuste actual se mostrará parpadeando en el display.
- Mediante una pulsación corta en la tecla **<Tecla de función arriba>** o **<Tecla de función abajo>** se puede ajustar el valor (0 - 9) deseado
- Al pulsar el **<Botón PTT>** el menú de ajuste finaliza y el transceptor vuelve al modo de recepción.

4.3 Ajustes de tono QT y código DQT

QT y DQT son funciones que permiten rechazar las señales no deseadas en su canal. Sólo escuchará una llamada si recibe una señal que contenga un tono QT o un código DQT coincidente. Si se recibe una llamada con un tono o código diferente, la función de silenciamiento permanecerá activa y no escuchará esta llamada. Asimismo, la estación receptora deberá tener un tono o código correspondiente para escuchar su llamada cuando transmita con QT o DQT.

Tenga en cuenta que terceros podrán seguir escuchando sus llamadas si configuran su transceptor con el mismo tono o código. Para modificar los ajustes, proceda de la siguiente forma:

- Efectúe **3 x pulsaciones largas** en la tecla **<Tecla de función arriba>**, y el ajuste actual se mostrará parpadeando en el display.
- Mediante una pulsación corta en la tecla **<Tecla de función arriba>** o **<Tecla de función abajo>** se puede ajustar el código QT o DQT deseado
- Al pulsar el **<Botón PTT>** el menú de ajuste finaliza y el transceptor vuelve al modo de recepción.

Los ajustes por defecto de QT/DQT de KENWOOD para cada canal se muestran en la siguiente tabla.

Ca.	Frec. (MHz)	QT/DQT	Ca.	Frec. (MHz)	QT/DQT
1	446.00625	10 / 94.8 Hz	17*	446.10625	10 / 94.8 Hz
2	446.09375	08 / 88.5 Hz	18*	446.19375	08 / 88.5 Hz
3	446.03125	13 / 103.5 Hz	19*	446.13125	13 / 103.5 Hz
4	446.06875	05 / 79.7 Hz	20*	446.16875	05 / 79.7 Hz
5	446.04375	17 / 118.8 Hz	21*	446.14375	17 / 118.8 Hz
6	446.01875	18 / 123.0 Hz	22*	446.11875	18 / 123.0 Hz
7	446.08125	19 / 127.3 Hz	23*	446.18125	19 / 127.3 Hz
8	446.05625	07 / 85.4 Hz	24*	446.15625	07 / 85.4 Hz
9	446.00625	14 / 107.2 Hz	25*	446.10625	14 / 107.2 Hz
10	446.09375	15 / 110.9 Hz	26*	446.19375	15 / 110.9 Hz
11	446.03125	16 / 114.8 Hz	27*	446.13125	16 / 114.8 Hz
12	446.06875	06 / 82.5 Hz	28*	446.16875	06 / 82.5 Hz
13	446.04375	27 / D132N	29*	446.14375	27 / D132N
14	446.01875	28 / D155N	30*	446.11875	28 / D155N
15	446.05625	29 / D134N	31*	446.15625	29 / D134N
16	446.08125	30 / D243N	32*	446.18125	30 / D243N

* Los canales 1 a 16 están disponibles por defecto. Los canales 17 a 32 deben ser activados por el usuario. Los canales 17 a 32 sólo pueden utilizarse en los países en los que estas frecuencias están autorizadas por las autoridades.

4.4 Transmisión activada por voz (VOX) - Ajuste

El transceptor es capaz de transmitir con activación por voz (VOX). En el modo VOX, el transceptor emitirá una señal cuando sea activado por su voz u otros sonidos en su entorno. La sensibilidad puede ajustarse en 3 niveles (1/2/3), siendo el nivel 3 el más sensible.

Para modificar los ajustes, proceda de la siguiente forma:

- Efectúe **4 x pulsaciones largas** en la tecla <Tecla de función arriba>, y el ajuste actual se mostrará parpadeando en el display.
- Mediante una pulsación corta en la tecla <Tecla de función arriba> o <Tecla de función abajo> se puede ajustar el valor (V.OF - V. 3) deseado.
- Al pulsar el <Botón PTT> el menú de ajuste finaliza y el transceptor vuelve al modo de recepción.

Aviso: Al pulsar el **<Botón PTT>** finaliza el modo VOX. El uso de esta función no se recomienda en entornos ruidosos o con viento.

4.5 Tono de llamada

Los tonos de aviso de llamada le ayudan a identificarse ante otros usuarios y a informarles que está realizando la llamada. Para ello se dispone de 20 tonos de aviso diferentes (CA01 – CA20).

Si cada usuario utiliza un tono diferente será más fácil reconocer quién realiza la llamada. El tono de llamada se activa manteniendo pulsado el **<Botón PTT>** y a continuación, haciendo una pulsación corta adicional en la tecla **<Tecla de función arriba>**.

Para modificar los ajustes, proceda de la siguiente forma:

- Efectúe **5 x pulsaciones largas** en la tecla **<Tecla de función arriba>**, y el ajuste actual se mostrará parpadeando en el display.
- Mediante una pulsación corta en la tecla **<Tecla de función arriba>** o **<Tecla de función abajo>** se puede ajustar el valor (CA01 - CA20) deseado.
- Al pulsar el **<Botón PTT>** el menú de ajuste finaliza y el transceptor vuelve al modo de recepción.

4.6 Tono de teclas enc./apag.

Si el tono de teclas está activado, el transceptor emitirá una respuesta acústica cuando se pulsen las teclas. El tono de teclas puede activarse o desactivarse (KTOF / KTON). Para modificar los ajustes, proceda de la siguiente forma:

- Efectúe **6 x pulsaciones largas** en la tecla **<Tecla de función arriba>**, y el ajuste actual se mostrará parpadeando en el display.
- Mediante una pulsación corta en la tecla **<Tecla de función arriba>** o **<Tecla de función abajo>** se puede ajustar el valor (KTOF / KTON) deseado.
- Al pulsar el **<Botón PTT>** el menú de ajuste finaliza y el transceptor vuelve al modo de recepción.

4.7 Roger-Beep enc./apag.

El pitido de recibido (Roger-Beep) es una señal de audio generada por el transceptor, la cual se emite automáticamente al final de cada transmisión. Esto indica a la otra estación que usted ha finalizado su llamada. El pitido de recibido (Roger-Beep) puede activarse o desactivarse (RBOF / RBO). Para modificar los ajustes, proceda de la siguiente forma:

- Efectúe **7 x pulsaciones largas** en la tecla **<Tecla de función arriba>**, y el ajuste actual se mostrará parpadeando en el display.
- Mediante una pulsación corta en la tecla **<Tecla de función arriba>** o **<Tecla de función abajo>** se puede ajustar el valor (RBOF / RBO) deseado.
- Al pulsar el **<Botón PTT>** el menú de ajuste finaliza y el transceptor vuelve al modo de recepción.





4.8 Tono de confirmación (Feedback) enc./apag.

El tono de confirmación es un sonido generado por el transceptor, que le da una respuesta al emisor de un tono de llamada (véase el punto 4.5) en su propio equipo, indicándole que el tono de llamada se está escuchando en ese momento en la otra estación, para lo cual el mismo tono suena al mismo tiempo en su propio equipo. El tono de confirmación (Feedback) puede activarse o desactivarse (FTON / FTOF). Para modificar el ajuste, proceda de la siguiente forma:

- Efectúe **8 x pulsaciones largas** en la tecla **<Tecla de función arriba>**, y el ajuste actual se mostrará parpadeando en el display.
- Mediante una pulsación corta en la tecla **<Tecla de función arriba>** o **<Tecla de función abajo>** se puede ajustar el valor (FTON / FTOF) deseado.
- Al pulsar el **<Botón PTT>** el menú de ajuste finaliza y el transceptor vuelve al modo de recepción.

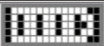
4.9 Nivel de carga de la batería

El nivel de carga de la batería se indica mediante iconos de barras. Además, cuando la batería tiene poca carga suena un pitido y el indicador de carga parpadea en rojo.

Batería con plena carga	
Batería con 2/3 de carga	
Batería con 1/3 de carga	
Batería sin carga	

Para mostrar el nivel de carga de la batería, proceda de la siguiente forma:

- Efectúe **9 x pulsaciones largas** en la tecla **<Tecla de función arriba>**, y el nivel de carga actual se mostrará en el display.
- Al pulsar el **<Botón PTT>** el menú de ajuste finaliza y el transceptor vuelve al modo de recepción.

4.10 Función de monitor

La función de monitor puede utilizarse para recibir señales más débiles en el canal actual. La supervisión se activa de la siguiente forma:

- Mediante una pulsación corta en la tecla **<Tecla de función abajo>** la función puede activarse o desactivarse.

Aviso: La función de monitor funciona independientemente del código QT o DQT ajustado.

4.11 Exploración de canales (Scan)

Con la exploración de canales se puede buscar canales activos. Si se encuentra un canal correspondiente, la exploración se detiene y se reproduce la comunicación. Si finaliza la transmisión en el canal encontrado, la exploración de canales se reanuda automáticamente.

Para iniciar la exploración de canales, proceda de la siguiente forma:

- Efectúe **1 x pulsación larga** en la tecla **<Tecla de función abajo>**, y se iniciará la exploración desde el canal 1 hasta el canal 16 (o del canal 1 al 32, según la configuración).
- Si durante la exploración se pulsa brevemente en la tecla **<Tecla de función arriba>** o **<Tecla de función abajo>**, se invertirá el sentido de la exploración.

Aviso: Si se pulsa el **<Botón PTT>**, mientras se escucha un canal encontrado, el transceptor volverá al modo de espera en el canal actual.

4.12 Función de ahorro de energía

Si el transceptor no se utiliza durante más de 10 segundos, pasa automáticamente al modo de ahorro de energía. Esto no afectará la recepción de transmisiones y el modo normal se reactivará automáticamente en cuanto se detecte una señal.

5. Resolución de problemas

Indicaciones para la localización de fallos

Problema	Solución
El transceptor no se enciende.	<ul style="list-style-type: none">• La batería está descargada. Cargue la batería o reemplace las baterías.• La batería no está insertada correctamente. Retire la batería y vuelva a insertarla.
Cuando la batería se carga repetidas veces, su rendimiento disminuye.	<ul style="list-style-type: none">• La vida útil de la batería está agotada. Reemplace la batería por una nueva.
No puede escuchar a los demás miembros del grupo o no puede hablar con ellos.	<ul style="list-style-type: none">• Asegúrese de estar utilizando el mismo canal y los mismos ajustes QT/DQT que los demás miembros del grupo.• Los demás miembros del grupo están demasiado lejos. Asegúrese de estar dentro del alcance de los demás transceptores.
Otras estaciones de radio (excepto los miembros del grupo) se pueden escuchar en el canal.	<ul style="list-style-type: none">• Modifique los ajustes QT/DQT. Asegúrese de que todos los miembros del grupo modifiquen los ajustes de sus transceptores, para que coincidan con los nuevos ajustes QT/DQT.

Aviso: Si el problema persiste, póngase en contacto con el servicio técnico de KENWOOD.

6. Eliminación

Eliminación de equipos eléctricos y electrónicos usados y baterías.



El símbolo (contenedor de basura tachado) que aparece en el producto o en su embalaje indica que este producto no debe tratarse como un residuo doméstico normal, sino que debe llevarse a un punto de recogida para el reciclaje de aparatos eléctricos y electrónicos, y baterías. Si contribuye a eliminar este producto correctamente, estará protegiendo el medio ambiente y la salud de los que lo rodean. La eliminación inadecuada o incorrecta pone en peligro el medio ambiente y la salud. Para más información sobre el reciclaje de este producto, póngase en contacto con su municipio o los servicios municipales de eliminación de residuos.

La información sobre la eliminación de residuos en Turquía se encuentra en turco en la página 18.

7. Datos técnicos UBZ-LJ9E

Gama de frecuencias	446,0 - 446,2 MHz (PMR446)
Canales	32
Subcódigos	QT 38 + DQT 83
Potencia de radiofrecuencia	≤ 500mW ERP
Alcance	hasta 6 km*
Temperatura de funcionamiento	-20°C a +55°C
Tensión de funcionamiento	3,7 V
Clase de protección	IP32
Tiempo de funcionamiento / Tiempo de carga	máx. 18 h* / aprox. 3 h
Dimensiones (A x H x P)	52 x 157 x 28 mm
Peso con batería y clip para cinturón	138 g
* Puede variar según el terreno y las condiciones.	
Batería de iones de litio	
Tipo	KNB-86L
Tensión	3,7 V
Capacidad	1150 mAh
Contenido energético	4,25 Wh
Número de la UN	UN3481 Baterías de iones de litio contenidas/ embaladas en el equipo
Cargador	
Fabricante del cargador	SHENZHEN MERRYKING ELECTROINCS CO., LTD. 801, Bldg B, No. 1, Tianyang 2nd Road, Oriental Community, Songgang Street, Bao'an District, Shenzhen 518105, Guangdong, CHINA
Marca e identificación de modelo del cargador	MKC-0502000VEUT / MKC-0502000VUKT
Tensión de entrada	Tensión alterna 100 - 240 V
Frecuencia de entrada de CA	50 / 60 Hz
Tensión / corriente / potencia de salida	Tensión continua 5,0 V / 2,0 A / 10,0 W
Eficiencia media en funcionamiento	81,1 %
Consumo de potencia en modo de espera	0,07 W
Reservado el derecho a modificaciones técnicas.	

8. Garantía

Estimado cliente:

Muchas gracias por comprar este producto KENWOOD. En el caso de que este producto presentara defectos en cuanto a materiales o mano de obra en condiciones normales de funcionamiento, lo repararemos o sustituiremos sin costo alguno de conformidad con las condiciones de garantía aplicables.

Quedarán excluidas de la garantía las piezas consumibles o de desgaste que deban ser sustituidas como parte del servicio normal al cliente, como por ejemplo las baterías recargables.

Dirección de contacto:

JVCKENWOOD Europe B.V. Sucursal en España

Carretera de Rubí, 88 Planta 1A

08174 Sant Cugat del Vallès

(Barcelona) ESPAÑA

Tel. 34(93)507-5252, www.kenwood.es

Eliminación de residuos en Turquía:

Eski Elektrikli ve Elektronik Cihazların ve Pillerin İmhası Hakkında Bilgi (ayrı atık toplama sistemlerine sahip olan ülkelerde geçerlidir).

Bu sembolü (üzeri çizili çöp bidonu) içeren ürün ve piller evsel atık çöpleri ile birlikte atılamaz. Kullanılmış elektrikli ve elektronik cihaz ve piller, bu tür maddeleri ve bunların yan ürünlerini işlemeye elverişli bir geri kazanım tesisine gönderilmelidir.



Size en yakın geri kazanım tesisinin konumunu öğrenmek üzere yerel yetkililerinize danışın. Doğru geri kazanım ve atık uzaklaştırma yöntemleri, sadece öz kaynakların korunmasına yardımcı olmakla kalmayıp ayrıca sağlığınıza ve çevreye olacak zararlı etkilerini engellemeye yardımcı olur.

Bu ürün 28300 sayılı Resmi Gazete’de yayımlanan Atık Elektrikli ve Elektronik Eşyaların Kontrolü Yönetmeliğe uygun olarak üretilmiştir.

9. Valores SAR para la radio UBZ-LJ9E

Modelo	SAR delantero	SAR trasero
UBZ-LJ9E	0,4 W/kg	0,45 W/kg

Límites de RF para la radio UBZ-LJ9E

ATENCIÓN:

Antes de utilizar esta radio PMR446, lea estas sencillas instrucciones.

Esta radio PMR446 utiliza la radiofrecuencia electromagnética (RF) para permitir la comunicación entre dos o más usuarios a distancia.

Utiliza energía de radiofrecuencia (RF) u ondas de radio para enviar y recibir llamadas.

La radio KENWOOD UBZ-LJ9E ha sido diseñada, fabricada y probada para cumplir con la Recomendación 1999/519/CE de la UE sobre los límites de exposición a RF.

Estos límites proporcionan niveles de exposición recomendados para el público en general.

Para mantener la exposición a RF dentro de los límites aceptables, no transmita durante más del 50% del tiempo total de uso de la radio.

Transmitir más del 50% del tiempo total de funcionamiento puede superar los límites establecidos por los requisitos de exposición a RF de la FCC.

Para garantizar el cumplimiento de los límites, sostenga la radio verticalmente frente a su cara con el micrófono y otras partes de la radio, incluida la antena, a un mínimo de 5 cm de su nariz o labios.

Una mayor distancia entre su cara y la antena reducirá la exposición a las radiofrecuencias.

KENWOOD

CE

© 2022 JVCKENWOOD Corporation

KENWOOD

Émetteurs-récepteurs portatifs PMR446 FM

UBZ-LJ9SETE (Version UE)

UBZ-LJ9SETT (Version UK)

NOTICE D'EMPLOI

JVCKENWOOD Corporation

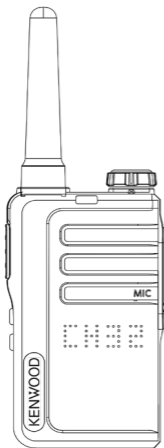

DEUTSCH

ENGLISH

ESPAÑOL

FRANÇAIS

ITALIANO

NEDERLANDS

Sommaire

Sommaire	Page
1. Consignes de sécurité	3
1.1 Mesures de précaution.....	3
1.2 Informations au sujet de l'accu.....	4
1.3 Déclaration de conformité.....	5
1.4 Adresse de contact de l'UE / au Royaume-Uni	5
2. Avant la mise en service	6
2.1 Déballage.....	6
2.2 Éléments et fonctions.....	6
2.3 Installer l'accu li-ions.....	7
2.4 Charger l'accu.....	8
2.5 Montage du clip ceinture.....	8
2.6 Utilisation d'un casque optionnel.....	9
3. Utilisation de l'émetteur-récepteur	10
3.1 Mise en marche et arrêt de l'appareil.....	10
3.2 Réglage du volume.....	10
3.3 Émission et réception.....	10
3.4 Fonction de réinitialisation complète.....	10
4. Réglage de l'émetteur-récepteur	11
4.1 Changement de canal.....	12
4.2 Silencieux (squelch).....	12
4.3 Réglages de la tonalité QT et du code DQT	12
4.4 Émission à commande vocale Réglage de la fonction (VOX).....	13
4.5 Tonalité d'appel.....	14
4.6 Tonalité des touches.....	14
4.7 Signal de fin de transmission.....	14
4.8 Feedback Tone	14
4.9 État de charge de l'accu.....	15
4.10 Fonction d'écran.....	15
4.11 Recherche de canaux (balayage).....	15
4.12 Mode éco	15
5. Élimination des défaillances	16
6. Mise au rebut	16
7. Caractéristiques techniques	17
8. Garantie	18
9. Valeurs SAR	19

1. Consignes de sécurité

CONSIGNES DE SÉCURITÉ IMPORTANTES

Attention : Lisez attentivement cette page afin d'assurer l'utilisation sûre de l'appareil !

Lire attentivement ces consignes !

- Respectez toutes les consignes de sécurité et d'action lorsque vous mettez ce produit en service.

Conserver soigneusement ces consignes !

- Conservez les consignes de sécurité et d'action afin de pouvoir vous y reporter ultérieurement.

Respecter toutes les mises en garde !

- Respectez scrupuleusement toutes les mises en garde figurant sur le produit et dans la notice d'emploi.

1.1 Mesures de précaution

- Ne chargez pas l'émetteur-récepteur et l'accu lorsqu'ils sont mouillés.
- Veillez à ce qu'aucun objet métallique ne vienne se placer entre l'émetteur-récepteur et l'accu.
- Utilisez exclusivement les accessoires recommandés par KENWOOD.
- Si un élément de l'émetteur-récepteur est endommagé, il convient de ne pas toucher cet élément. Baissez le volume de l'émetteur-récepteur lorsque vous connectez un casque ou un micro-casque. Tenez également compte du fait que la désactivation du silencieux (squelch) peut modifier le volume.
- Ne posez pas le câble d'un micro avec clip et oreillettes/casque autour de votre cou lorsque vous êtes à proximité d'une machine dont les éléments peuvent entraîner le câble.
- Ne posez pas l'émetteur-récepteur sur une surface instable. Si l'émetteur-récepteur s'allume ou s'éteint suite à une chute ou de fortes vibrations, le volume et les configurations de canaux peuvent avoir été réinitialisés.
- Veillez à ne pas vous blesser aux yeux avec l'extrémité de l'antenne.
- N'immergez pas l'émetteur-récepteur dans l'eau.
- Éteignez toujours l'émetteur-récepteur pour y connecter des accessoires.
- L'appareil est isolé du secteur en débranchant le chargeur. Veillez à ce que la fiche du chargeur soit toujours facilement accessible.
- Lors de la mise au rebut des accus, il convient d'observer les dispositions légales applicables et les réglementations locales en vigueur dans votre pays ou région.
- Si vous utilisez une bandoulière du commerce, veillez à ce qu'elle ne puisse pas s'accrocher aux éléments des machines à proximité.

Avertissement !

Coupez l'émetteur-récepteur aux endroits suivants :

- dans les environnements explosibles (gaz inflammables, particules de poussières, poudres métalliques, poussières de bois, etc.)
- lorsque vous faites le plein d'un véhicule ou dans les stations service.
- aux endroits présentant un risque d'explosion ou à proximité d'interventions à l'explosif.
- en avion. (L'utilisation éventuelle de l'émetteur-récepteur est soumise à la demande et aux instructions du personnel de bord.)
- partout, où des panneaux, etc. exigent la désactivation des émetteurs-récepteur, notamment dans les institutions médicales.
- à proximité de personnes équipées d'un stimulateur cardiaque.

Prudence !

- Ne modifiez pas l'émetteur-récepteur.
- Lorsque vous circulez en voiture, ne posez pas l'émetteur-récepteur sur ou à proximité d'un airbag. Lorsque l'airbag se déclenche, l'émetteur-récepteur peut se transformer en projectile et blesser le conducteur ou le passager.
- Ne touchez pas le connecteur d'antenne lors de l'émission, et n'émettez pas lorsque des surfaces métalliques sont visibles au niveau du cache de l'antenne. Vous pourriez subir une brûlure haute fréquence.
- Si l'émetteur-récepteur émet une odeur inhabituelle ou de la fumée, vous devez immédiatement éteindre l'émetteur-récepteur, retirer l'accu et vous adresser à votre revendeur KENWOOD.
- L'utilisation de l'émetteur-récepteur en conduisant un véhicule peut être contraire au code de la route. Consultez les réglementations de circulation applicables à votre région et observez-les.
- N'exposez pas l'émetteur-récepteur à des températures chaudes ou froides extrêmes.
- Ne portez pas l'accu avec des objets métalliques, puisque cela peut provoquer un court-circuit entre les contacts de l'accu.
- Risque d'explosion en cas de remplacement erroné de l'accu ; ne remplacer l'accu que par un modèle du même type.
- Si l'émetteur-récepteur est exposé à un environnement dans lequel l'air est très sec, des charges électrostatiques peuvent s'accumuler facilement (électricité statique). Si vous utilisez des oreillettes dans un tel environnement, vous pouvez subir une électrisation au niveau de l'oreille. N'utilisez pas d'oreillettes / d'accessoires à microphone dans des zones présentant souvent de l'électricité statique.
- Si vous installez une dragonne du commerce, assurez-vous auparavant de sa solidité. Ne balancez jamais l'émetteur-récepteur au bout de la sangle. Vous pourriez toucher une autre personne avec l'appareil et la blesser.

1.2 Informations au sujet de l'accu

L'accu contient des substances inflammables telles que par ex. des solvants organiques. En cas de manipulation inadéquate, l'accu peut se rompre et prendre feu ou dégager une chaleur extrême, subir une perte de performances ou développer d'autres dysfonctionnements. Observez surtout les consignes au sujet des actions à omettre.

Danger !

Ne pas démonter ou réparer l'accu !

L'accu dispose d'une fonction de sécurité et d'un circuit de protection. S'ils sont défectueux ou désactivés, l'accu peut développer de la chaleur et de la fumée, se rompre et prendre feu.

Ne pas court-circuiter l'accu !

Les pôles Plus (+) et Moins (-) ne doivent pas être reliés entre eux au moyen d'un objet métallique (par ex. un trombone ou un bout de fil métallique). De ce fait, vous ne devez pas porter ou ranger l'accu dans un récipient contenant aussi des objets métalliques (outils, bijoux métalliques, pinces pour les cheveux, etc.). Un courant de grande intensité circule dans un accu court-circuité, et l'accu peut dégager de la chaleur et de la fumée, se rompre et prendre feu. De plus, l'objet métallique court-circuitant devient très chaud.

Ne pas jeter l'accu au feu, ni l'exposer à des températures élevées !

Si le corps isolant fond, le système de dégazage ou le dispositif de sécurité est endommagé ou l'électrolyte s'enflamme. L'accu peut dégager de la chaleur et de la fumée, se rompre et prendre feu.

Ne pas utiliser ou stocker l'accu à proximité de flammes nues, de fours ou d'autres sources de chaleur (endroits exposés à des températures supérieures à 60 °C) !

Si la chaleur fait fondre le séparateur polymère, les différentes cellules peuvent développer un

court-circuit interne. L'accu peut alors dégager de la chaleur et de la fumée, se rompre et prendre feu. Même si le séparateur n'est pas endommagé, la batterie peut se gonfler, se déformer ou se fissurer. N'utilisez pas de tels accumulateurs.

Ne pas immerger l'accu dans l'eau ou l'exposer à l'humidité !

Si le circuit de protection de l'accu est défectueux, l'accu peut surcharger, ce qui peut conduire à une réaction chimique inopinée. L'accu peut dégager de la chaleur et de la fumée, se rompre et prendre feu.

Prudence !

Risque d'explosion en cas de remplacement de la pile par une pile d'un type inadapté ;

- de températures élevées ou basses extrêmes auxquelles une pile peut être exposée pendant l'utilisation, le stockage ou le transport ;
- d'une pression atmosphérique faible à grande altitude ;
- du remplacement de la pile par un type inadapté, qui peut shunter une sécurité (par ex. certains types de piles au lithium) ;
- la mise au feu ou dans un four chaud d'une pile, ou l'écrasement ou le sectionnement mécanique d'une pile ;
- de l'exposition prolongée d'une pile à un environnement à températures très élevées, qui peuvent conduire à l'explosion ou à la fuite de liquides ou gaz inflammables ; de l'exposition prolongée d'une pile à une pression atmosphérique très faible, qui peut conduire à l'explosion ou à la fuite de liquides ou gaz inflammables.

1.3 Déclaration de conformité

Par la présente, la société JVCKENWOOD Europe B.V. déclare que le type de dispositif radio [KENWOOD] UBZ-LJ9E satisfait aux exigences de la directive 2014/53/UE. Le texte complet de la déclaration de conformité UE est disponible via l'adresse Internet suivante :

<https://www.kenwood.com/cs/com/ecdoc/>

Fabricant :

JVCKENWOOD Corporation

3-12. Moriya-cho, Kanagawa-ku, Yokohama-shi, Kanagawa 221-0022, JAPAN

1.4 Adresse de contact de l'UE / au Royaume-Uni

Adresse de contact de l'UE :

JVCKENWOOD Europe B.V.

Amsterdamseweg 37, 1422 AC Uithoorn, THE NETHERLANDS

Adresse de contact au Royaume-Uni :

JVCKENWOOD U.K. Limited

First Floor, Gleneagles, the Belfry, Colonial Way, Watford, Hertfordshire WD24 4WH,
UNITED KINGDOM

2. Avant la mise en service

2.1 Déballage

Déballer les appareils avec précaution et veillez à ce que tous les accessoires soient présents.

- Émetteur-récepteur UBZ-LJ9E x 2
- Accu li-ions KNB-86L x 2
- Clip de ceinture avec vis x 2
- Chargeur avec double port USB
- Câble de chargeur USB-C x 2
- La présente notice d'emploi

2.2 Éléments et fonctions

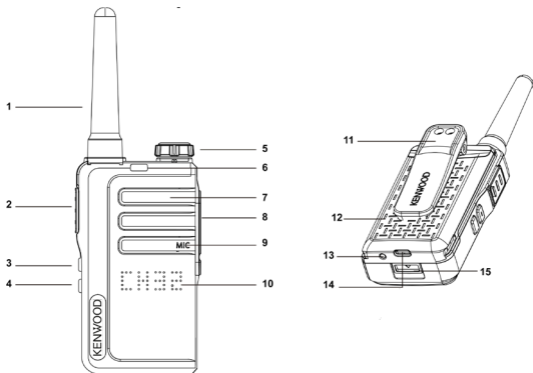

- 1 - Antenne
- 2 - Touche Push-to-Talk – PTT
- 3 - Touche de fonction Haut
- 4 - Touche de fonction Bas
- 5 - Marche / Arrêt / Volume
- 6 - RX / TX LED
- 7 - Baffles
- 8 - Port casque/microphone

- 9 - Microphone
- 10 - Voyant de fonction à LED
- 11 - Clip de ceinture
- 12 - Accu li-ions
- 13 - Témoin de charge à LED
- 14 - Port de charge USB-C
- 15 - Touche de déverrouillage d'accu

2.3 Installer l'accu li-ions

- Alignez les languettes du cache du compartiment d'accu sur les fentes dans l'émetteur-récepteur, puis appuyez sur le cache et faites-le glisser vers le haut jusqu'à ce qu'il s'enclenche avec un « clic ».
- Pour retirer l'accu, commencez par éteindre l'émetteur-récepteur, appuyez ensuite sur la touche de verrouillage de l'accu tout en glissant l'accu de 5 mm vers l'arrière, puis retirez l'accu par le haut.

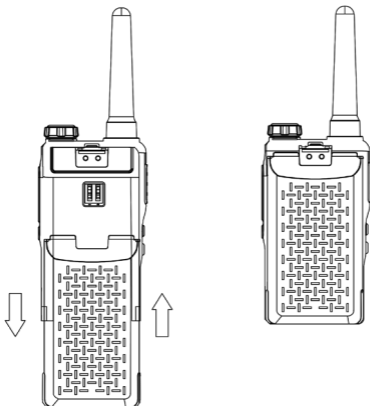

Attention !

- Utilisez uniquement des accus d'origine.
- Ne court-circuitez pas les contacts de l'accu et ne l'exposez pas à des températures élevées ou des flammes.
- Ne tentez pas d'ouvrir le boîtier de l'accu.
- N'installez pas l'accu dans un environnement dangereux, puisque la formation d'étincelles peut occasionner une explosion.

2.4 Charger l'accu

Chargez entièrement l'accu avant de l'utiliser.

- Branchez le chargeur USB à une prise secteur et branchez le câble de chargeur USB-C au port de charge d'accu de l'émetteur-récepteur d'une part, et au port USB du chargeur d'autre part. Le chargeur permet de charger 2 accus simultanément. La batterie peut également être chargée séparément sans la radio.
- Pendant le processus de charge, le témoin de charge s'allume en rouge pour indiquer que l'accu est en cours de chargement. Lorsque l'accu est entièrement chargé, le voyant s'allume en vert.

Attention !

- Utilisez uniquement le chargeur d'origine.
- Ne chargez l'accu qu'à l'intérieur d'un local.
- Lorsque la charge est terminée, débranchez le câble USB de l'accu et le chargeur de la fiche secteur.

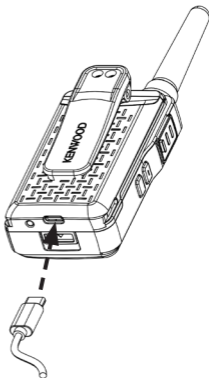

2.5 Montage du clip ceinture

Alignez le clip de ceinture sur les points de fixation au dos de l'émetteur-récepteur, puis fixez-le à l'aide des vis fournies. Utilisez un tournevis adapté à cet effet. Le retrait de l'accu facilite le montage.

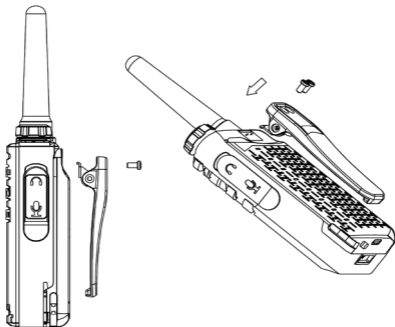

2.6 Utilisation d'un casque optionnel

Cet émetteur-récepteur permet le branchement de casques avec micro équipés d'un connecteur jack double Kenwood (2,5 / 3,5 mm). Vous trouverez des informations au sujet des accessoires compatibles sur le site Internet KENWOOD.

- Soulevez légèrement la languette en plastique du cache supérieur et tournez-la avec précaution de 90 degrés vers l'arrière, en procédant dans le sens horaire.
- Insérez les connecteurs entièrement dans les ports de jack. Si le connecteur jack n'est pas correctement branché, des défauts de contact peuvent se produire et occasionner des bruits. Si le casque avec micro est équipé d'une touche PTT, elle peut être utilisée à la place de celle de l'appareil.

Attention !

Pour prévenir les lésions auditives, il convient de réduire le volume de l'émetteur-récepteur avant d'utiliser un casque avec micro.

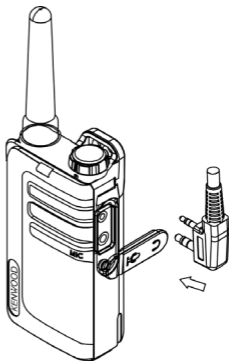

3. Utilisation de l'émetteur-récepteur

3.1 Mise en marche et arrêt de l'appareil

Tournez le bouton de volume dans le sens horaire au-delà du point de résistance pour allumer l'émetteur-récepteur. Le voyant à LED s'allume intégralement, et l'état de charge de l'accu ainsi que le canal radio actuel s'affichent brièvement. Ensuite, l'appareil commute en mode veille. Pour éteindre l'émetteur-récepteur, tournez le bouton de volume dans l'autre sens jusqu'au-delà du point de résistance.

3.2 Réglage du volume

Tournez le bouton de volume dans le sens horaire pour augmenter le volume et dans le sens antihoraire pour diminuer le volume.

3.3 Émission et réception

Lorsqu'il est allumé, l'émetteur-récepteur est en mode « Réception » et peut recevoir des signaux vocaux ou sonores sur le canal réglé. Pour envoyer un message, il suffit d'appuyer sur la touche d'émission « PTT » et de parler dans le microphone. Appuyez sur la **<Touche PTT>** jusqu'à la fin de la transmission. Ensuite, l'émetteur-récepteur recommute automatiquement en mode réception. Pour une transmission vocale optimale, il convient de tenir le microphone à env. 2 ou 3 mm de la bouche.

Remarque : Les deux émetteurs-récepteurs doivent être réglés sur le même canal et le même code QT/DQT. Lorsque vous relâchez la **<Touche PTT>**, un signal sonore (signal de fin de transmission) retentit sur l'autre appareil (dès lors que cette fonction est activée) pour signaler la fin du processus d'émission. Vous trouverez des informations à ce sujet sous « **Réglage de l'émetteur-récepteur** » dans la présente notice d'emploi.

3.4 Fonction de réinitialisation complète

Pour réinitialiser la radio à l'état d'usine par défaut, veuillez suivre la procédure ci-dessous : Appuyez simultanément sur les boutons **<bouton de fonction haut>** et **<bouton de fonction bas>** et maintenez-les enfoncés pendant 3 secondes. Le voyant orange indique le début de la réinitialisation complète. Après une réinitialisation réussie, „LJ9” apparaît à l'écran.

4. Réglage de l'émetteur-récepteur

Cet émetteur-récepteur dispose d'un menu de réglage pour procéder à des réglages tels que par ex. le choix du canal ou du code QT/DQT. Ce menu fonctionne comme suit :

- Un actionnement prolongé de la touche **<Touche de fonction Haut>** ouvre le premier niveau de menu. Tout actionnement prolongé supplémentaire ouvre le prochain menu secondaire.
- Le menu respectif permet de procéder au réglages en actionnant brièvement les touches **<Touche de fonction Haut>** ou **<Touche de fonction Bas>**.
- Pour fermer le menu de réglage, il suffit d'actionner la **<Touche PTT>**. L'émetteur-récepteur commute alors de nouveau en mode réception.

Remarque : Si aucune touche n'est actionnée pendant 10 secondes, le menu de réglage se ferme et l'appareil recommute en mode réception.

Vue d'ensemble du menu de réglage :

Niveau	Fonction	Réglages	Affichage
0	Mode de réception		
1	Sélection de canal	CH01 - CH32	
2	Niveau de silencieux	SQ 0 - SQ 9	
3	QT/DQT-Code	OFF, CT01 - CT38, DT01 - DT83	
4	VOX	V.of / 1 / 2 / 3	
5	Tonalité d'appel	CA01 - CA20	
6	Tonalité des touches	KTOF / KTO n	
7	Signal de fin de transmission	RBOF / RBO n	
8	Feedback Tone	FTOF / FTO n	
9	État de charge de l'accu	3 / 2 / 1 / 0	

4.1 Changement de canal

Pour passer à un autre canal, procédez comme suit :

- Appuyez **1 x de manière prolongée** sur la **<Touche de fonction Haut>**. Le numéro du canal actuel clignote à l'écran.
- L'actionnement bref des **<Touche de fonction Haut>** ou **<Touche de fonction Bas>** permet de régler le canal souhaité.
- Pour fermer le menu de réglage, il suffit d'actionner la **<Touche PTT>**. L'émetteur-récepteur commute alors de nouveau en mode réception.

Attention : les canaux 1 à 16 sont disponibles par défaut. Les canaux 17 à 32 doivent être activés par l'utilisateur. Les canaux 17 à 32 ne peuvent être utilisés que dans les pays où ces fréquences sont autorisées par les autorités.

Pour activer les canaux 17 à 32, veuillez procéder comme suit :

- Maintenez la touche **<Touche PTT>** et la **<Touche de fonction Bas>** enfoncées et allumez la radio. Relâchez les deux touches après 3 secondes, 32 canaux sont maintenant activés.

Pour désactiver les canaux 17 à 32, veuillez procéder comme suit :

- Maintenez **<Touche de fonction Haut>** & **<Touche de fonction Bas>** enfoncés et allumez la radio. Relâchez les deux touches après 3 secondes. La radio effectue une réinitialisation complète et se trouve alors en mode 16 canaux.

4.2 Silencieux (squelch)

Le réglage du niveau de silencieux vous permet de définir jusqu'à quelle intensité du signal de réception l'émetteur-récepteur reste muet. Cela signifie que plus le réglage du niveau est élevé, plus le signal de réception doit être puissant afin d'être audible. Vous pouvez régler le niveau entre « 0 » et « 9 », le réglage standard étant de « 5 ». Procéder comme suit pour modifier les réglages :

- Appuyez **2 x de manière prolongée** sur la **<Touche de fonction Haut>**. Le réglage actuel clignote à l'écran.
- L'actionnement bref des **<Touche de fonction Haut>** ou **<Touche de fonction Bas>** permet de régler la valeur souhaitée (0 - 9).
- Pour fermer le menu de réglage, il suffit d'actionner la **<Touche PTT>**. L'émetteur-récepteur commute alors de nouveau en mode réception.

4.3 Réglages de la tonalité QT et du code DQT

Les fonctions QT et DQT rejettent les signaux indésirables de votre canal. Vous n'entendez un appel que si vous recevez un signal contenant une tonalité QT ou un code DQT approprié. Si vous recevez un appel avec une autre tonalité ou un autre code, la fonction de silencieux reste active et vous n'entendez pas cet appel. De plus, la tonalité ou le code de la station de réception doit correspondre également afin de pouvoir entendre votre appel si vous émettez avec QT ou DQT.

Veuillez noter que les tiers pourront toujours entendre vos appels s'ils règlent leur émetteur-récepteur à la même tonalité ou au même code. Procéder comme suit pour modifier les réglages :

- Appuyez **3 x de manière prolongée** sur la **<Touche de fonction Haut>**. Le réglage actuel clignote à l'écran.
- L'actionnement bref des **<Touche de fonction Haut>** ou **<Touche de fonction Bas>** permet de régler le code QT ou DQT souhaité.
- Pour fermer le menu de réglage, il suffit d'actionner la **<Touche PTT>**. L'émetteur-récepteur commute alors de nouveau en mode réception.

Les paramètres standard QT/DQT KENWOOD de chaque canal sont indiqués dans le tableau ci-dessous.

Ca.	Fréqu. (MHz)	QT/DQT	Ca.	Fréqu. (MHz)	QT/DQT
1	446.00625	10 / 94.8 Hz	17*	446.10625	10 / 94.8 Hz
2	446.09375	08 / 88.5 Hz	18*	446.19375	08 / 88.5 Hz
3	446.03125	13 / 103.5 Hz	19*	446.13125	13 / 103.5 Hz
4	446.06875	05 / 79.7 Hz	20*	446.16875	05 / 79.7 Hz
5	446.04375	17 / 118.8 Hz	21*	446.14375	17 / 118.8 Hz
6	446.01875	18 / 123.0 Hz	22*	446.11875	18 / 123.0 Hz
7	446.08125	19 / 127.3 Hz	23*	446.18125	19 / 127.3 Hz
8	446.05625	07 / 85.4 Hz	24*	446.15625	07 / 85.4 Hz
9	446.00625	14 / 107.2 Hz	25*	446.10625	14 / 107.2 Hz
10	446.09375	15 / 110.9 Hz	26*	446.19375	15 / 110.9 Hz
11	446.03125	16 / 114.8 Hz	27*	446.13125	16 / 114.8 Hz
12	446.06875	06 / 82.5 Hz	28*	446.16875	06 / 82.5 Hz
13	446.04375	27 / D132N	29*	446.14375	27 / D132N
14	446.01875	28 / D155N	30*	446.11875	28 / D155N
15	446.05625	29 / D134N	31*	446.15625	29 / D134N
16	446.08125	30 / D243N	32*	446.18125	30 / D243N

*Les canaux 1 à 16 sont disponibles par défaut. Les canaux 17 à 32 doivent être activés par l'utilisateur. Les canaux 17 à 32 ne peuvent être utilisés que dans les pays où ces fréquences sont autorisées par les autorités.

4.4 Émission à commande vocale Réglage de la fonction (VOX)

L'émetteur-récepteur est en mesure d'émettre sur commande vocale (VOX). En mode VOX, l'émetteur-récepteur émet un signal lorsqu'il est activé par votre voix ou par d'autres bruits à proximité. La sensibilité est réglable selon 3 niveaux (1/2/3), le niveau 3 étant le plus sensible.

Procéder comme suit pour modifier les réglages :

- Appuyez **4 x de manière prolongée** sur la **< Touche de fonction Haut >**. Le réglage actuel clignote à l'écran.
- L'actionnement bref des **< Touche de fonction Haut >** ou **< Touche de fonction Bas >** permet de régler la valeur souhaitée (V.OF - V.3).
- Pour fermer le menu de réglage, il suffit d'actionner la **< Touche PTT >**. L'émetteur-récepteur commute alors de nouveau en mode réception.

Remarque : L'actionnement de la <Touche PTT> désactive le mode VOX. Nous recommandons de ne pas activer cette fonction dans les environnements bruyants ou venteux.

4.5 Tonalité d'appel

Les tonalités d'appel permettent de s'identifier vis-à-vis des autres usagers et de les informer de votre appel. À cet effet, 20 tonalités différentes sont disponibles (CA01 - CA20).

Si chaque usager utilise une autre tonalité, l'appelant est facile à identifier. La tonalité d'appel est déclenchée en appuyant sur le bouton <Touche PTT> et en le maintenant enfoncé, puis en appuyant également brièvement sur le bouton <Touche de fonction haut>.

Procéder comme suit pour modifier les réglages :

- Appuyez **5 x de manière prolongée** sur la <Touche de fonction Haut>. Le réglage actuel clignote à l'écran.
- L'actionnement bref des <Touche de fonction Haut> ou <Touche de fonction Bas> permet de régler la valeur souhaitée (CA01 - CA20).
- Pour fermer le menu de réglage, il suffit d'actionner la <Touche PTT>. L'émetteur-récepteur commute alors de nouveau en mode réception.

4.6 Tonalité des touches Marche/Arrêt

Si la tonalité des touches est activée, l'émetteur-récepteur émet un signal sonore à chaque actionnement d'une touche. Vous pouvez activer ou désactiver la tonalité des touches (KTOF/KTON). Procéder comme suit pour modifier les réglages :

- Appuyez **6 x de manière prolongée** sur la <Touche de fonction Haut>. Le réglage actuel clignote à l'écran.
- L'actionnement bref des <Touche de fonction Haut> ou <Touche de fonction Bas> permet de régler la valeur souhaitée (KTOF / KTON).
- Pour fermer le menu de réglage, il suffit d'actionner la <Touche PTT>. L'émetteur-récepteur commute alors de nouveau en mode réception.

4.7 Signal de fin de transmission Marche/Arrêt

Le signal de fin de transmission est un signal sonore généré par l'émetteur-récepteur et transmis automatiquement à la fin de chaque processus d'émission. Il signale au récepteur que vous avez terminé votre appel. Vous pouvez activer ou désactiver le signal de fin de transmission (RBOF/RBOn). Procéder comme suit pour modifier les réglages :

- Appuyez **7 x de manière prolongée** sur la <Touche de fonction Haut>. Le réglage actuel clignote à l'écran.
- L'actionnement bref des <Touche de fonction Haut> ou <Touche de fonction Bas> permet de régler la valeur souhaitée (RBOF/RBOn).
- Pour fermer le menu de réglage, il suffit d'actionner la <Touche PTT>. L'émetteur-récepteur commute alors de nouveau en mode réception.





4.8 Feedback Tone Marche/Arrêt

La tonalité de feedback est une tonalité générée par le radio, qui permet à l'expéditeur d'une sonnerie (voir point 4.5) de savoir sur son propre appareil que la sonnerie peut être entendue à la station distante, en émettant la même tonalité simultanément sur son propre appareil. Vous pouvez activer ou désactiver la tonalité de retour (FTOn / FTOF). Procéder comme suit pour modifier les réglages :

- Appuyez **8 x de manière prolongée** sur la <Touche de fonction Haut>. Le réglage actuel clignote à l'écran.
- L'actionnement bref des <Touche de fonction Haut> ou <Touche de fonction Bas> permet de régler la valeur souhaitée (FTOn / FTOF).
- Pour fermer le menu de réglage, il suffit d'actionner la <Touche PTT>. L'émetteur-récepteur commute alors de nouveau en mode réception.

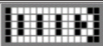
4.9 État de charge de l'accu

L'état de charge de l'accu est indiqué par des symboles de barres. De plus, lorsque l'état de charge de l'accu est faible, un signal sonore retentit et le témoin de charge clignote en rouge.

Accu chargé intégralement	
Accu chargé au 2/3	
Accu chargé au 1/3	
Accu épuisé	

Procéder comme suit pour afficher l'état de charge de l'accu :

- Appuyez **9 x de manière prolongée** sur la **<Touche de fonction Haut>**. L'état de charge actuel s'affiche à l'écran.
- Pour fermer le menu de réglage, il suffit d'actionner la **<Touche PTT>**. L'émetteur-récepteur commute alors de nouveau en mode réception.

4.10 Fonction d'écran

La fonction de surveillance peut servir à recevoir des signaux plus faibles sur le canal actuel. Procédez comme suit pour activer la surveillance :

- L'actionnement bref de la **<Touche de fonction Bas>** permet d'activer ou de désactiver la fonction.

Remarque : La fonction de surveillance est indépendante du code QT ou DQT réglé.

4.11 Recherche de canaux (balayage)

La recherche automatique de canaux vous permet de rechercher des canaux actifs. Si l'appareil trouve un canal approprié, la recherche est interrompue et la communication est transmise. Lorsque la transmission sur le canal trouvé est terminée, la recherche de canaux se poursuit automatiquement.

Procéder comme suit pour lancer la recherche automatiquement de canaux. :

- Appuyez **1 x de manière prolongée** sur la **<Touche de fonction Bas>**, pour lancer la recherche automatique des canaux 1 à 16 ((ou canal 1 à 32, selon le réglage).
- Si vous appuyez brièvement sur les **<Touche de fonction Haut>** ou **<Touche de fonction Bas>** pendant la recherche automatique de canaux, le sens de recherche est inversé.

Remarque : Si vous appuyez sur la **<Touche PTT>** pendant l'écoute d'un canal trouvé, l'émetteur-récepteur recommute vers le canal actuel et reprend le mode veille.

4.12 Mode éco

Si l'émetteur-récepteur n'est pas utilisé pendant plus de 10 secondes, il commute automatiquement en mode basse consommation. Cela n'influence pas la réception des transmissions, et le mode normal est réactivé automatiquement dès qu'un signal est détecté.

5. Élimination des défaillances

Remarques concernant la recherche de défaillances

Problème	Solution
L'émetteur-récepteur ne s'allume pas.	<ul style="list-style-type: none">• L'accu est épuisé. Chargez l'accu ou remplacez-le.• L'accu n'est pas correctement inséré. Retirez l'accu et insérez-le de nouveau.
Suite aux charges répétées, les performances de l'accu diminuent.	<ul style="list-style-type: none">• La durée de vie de l'accu est arrivée à son terme. Remplacez l'accu usagé par un accu neuf.
Vous n'entendez pas les autres membres du groupe ou ne pouvez pas leur parler.	<ul style="list-style-type: none">• Assurez-vous que vous utilisez le même canal et les mêmes réglages QT/DQT que les autres membres du groupe.• Les autres membres du groupe sont hors de portée. Assurez-vous d'être à portée des autres émetteurs-récepteurs.
D'autres usagers de transmissions radio (n'appartenant pas au groupe) sont audibles sur le canal.	<ul style="list-style-type: none">• Modifiez les réglages QT/DQT. Assurez-vous que tous les membres de votre groupe modifient les réglages de leurs émetteurs-récepteurs, afin qu'ils correspondent aux nouveaux réglages QT/DQT.

Remarque : Si le problème persiste, veuillez-vous adresser au service KENWOOD.

6. Mise au rebut

Mise au rebut d'appareils électriques et électroniques usagés et de piles.



Le symbole (poubelle barrée) sur le produit ou son emballage indique que ce produit ne doit pas être jeté aux ordures ménagères, mais doit être remis à un point de collecte pour le recyclage d'appareils électriques et électroniques et de piles. Par votre contribution à l'élimination correcte de ce produit, vous protégez l'environnement et la santé de vos concitoyens. Une mise au rebut non conforme ou erronée occasionne des risques pour l'environnement et la santé. Vous pouvez obtenir des informations plus détaillées au sujet du recyclage de ce produit auprès de votre commune ou des entreprises de traitement de déchets communaux.

Vous trouverez des informations en turc sur l'élimination des déchets en Turquie à la page 18.

7. Caractéristiques techniques – UBZ-LJ9E

Plage de fréquences	446,0 - 446,2 MHz (PMR446)
Canaux	32
Codes secondaires	QT 38 + DQT 83
Puissance radiofréquence	≤ 500mW ERP
Portée	jusqu'à 6 km*
Température de service	-20°C à 55°C
Tension de service	3,7 V
Type de protection	IP32
Durée de service / durée de charge	max. 18 heures * / approx. 3 heures
Dimensions (l x h x p)	52 x 157 x 28 mm
Poids avec accu et clip de ceinture	138 g
* Peut varier en fonction du terrain et des conditions.	
Accu li-ions	
Type	KNB-86L
Tension	3,7 V
Capacité	1150 mAh
Contenu énergétique	4,25 Wh
Numéro UN	UN3481 Piles au lithium-ion dans / emballées avec l'équipement
Chargeur	
Marque et identifiant du modèle du bloc d'alimentation	SHENZHEN MERRYKING ELECTROINCS CO., LTD. 801, Bldg B, No. 1, Tianyang 2nd Road, Oriental Community, Songgang Street, Bao'an District, Shenzhen 518105, Guangdong, CHINA
Marque et identifiant du modèle du chargeur	MKC-0502000VEUT / MKC-0502000VUKT
Tension d'alimentation	Tension alternative 100- 240 V
Fréquence d'entrée AC	50 / 60 Hz
Tension / intensité / puissance de sortie	Tension continue 5,0 V / 2,0 A / 10,0 W
Rendement moyen en mode actif	81,1 %
Consommation d'électricité en mode de veille	0,07 W
Sous réserve de modifications techniques.	

8. Garantie

Cher client,

Merci d'avoir acheté ce produit KENWOOD. Si ce produit présente un défaut de matériaux ou de fabrication dans des conditions normales d'utilisation, nous le réparerons ou le remplacerons gratuitement, conformément aux conditions de garantie applicables.

Sont exclues du service de garantie les pièces consommables ou d'usure qui doivent être remplacées dans le cadre d'un service normal, telles que les piles rechargeables.

Adresse:

JVCKENWOOD EUROPE B.V. Succursale France

7 Allée des Barbanniers,

92632 Gennevilliers CEDEX

Tel. 09-69-390-811 www.kenwood-electronics.fr

Élimination des déchets en Turquie :

Eski Elektrikli ve Elektronik Cihazların ve Pillerin İmhası Hakkında Bilgi (ayrı atık toplama sistemlerine sahip olan ülkelerde geçerlidir).

Bu sembolü (üzeri çizili çöp bidonu) içeren ürün ve piller evsel atık çöpleri ile birlikte atılmaz. Kullanılmış elektrikli ve elektronik cihaz ve piller, bu tür maddeleri ve bunların yan ürünlerini işleme elverişli bir geri kazanım tesisine gönderilmelidir.



Size en yakın geri kazanım tesisinin konumunu öğrenmek üzere yerel yetkililerinize danışın. Doğru geri kazanım ve atık uzaklaştırma yöntemleri, sadece öz kaynakların korunmasına yardımcı olmakla kalmayıp ayrıca sağlığınıza ve çevreye olacak zararlı etkilerini engellemeye yardımcı olur.

Bu ürün 28300 sayılı Resmi Gazete'de yayımlanan Atık Elektrikli ve Elektronik Eşyaların Kontrolü Yönetmeliğe uygun olarak üretilmiştir.

9. Valeurs SAR pour la radio UBZ-LJ9E

Modèle	SAR tête	SAR tronc
UBZ-LJ9E	0,4 W/kg	0,45 W/kg

Limites RF pour la radio UBZ-LJ9E

ATTENTION:

Avant d'utiliser cette radio PMR446, lisez ces instructions simples.

Cette radio PMR446 utilise la radiofréquence électromagnétique (RF) pour permettre la communication à distance entre deux ou plusieurs utilisateurs.

Il utilise l'énergie de la radiofréquence (RF) ou les ondes radio pour envoyer et recevoir des appels.

La radio KENWOOD UBZ-LJ9E a été conçue, fabriquée et testée pour être conforme à la recommandation 1999/519/CE de l'UE concernant les limites d'exposition aux radiofréquences. Ces limites fournissent des niveaux d'exposition recommandés pour le grand public.

Pour maintenir l'exposition aux RF dans des limites acceptables, ne transmettez pas pendant plus de 50 % du temps d'utilisation total de la radio.

Transmettre plus de 50 % du temps de fonctionnement total peut dépasser les limites des exigences de la FCC en matière d'exposition aux radiofréquences.

Pour garantir le respect des limites, tenez la radio verticalement devant votre visage, le microphone et les autres parties de la radio, y compris l'antenne, étant à au moins 2,5 pouces de votre nez ou de vos lèvres.

Une plus grande distance entre votre visage et l'antenne réduira l'exposition aux RF.

KENWOOD

CE

© 2022 JVCKENWOOD Corporation

KENWOOD

Radio portatili PMR446 FM

UBZ-LJ9SETE (Versione UE)

UBZ-LJ9SETT (Versione RU)

MANUALE OPERATIVO

JVCKENWOOD Corporation

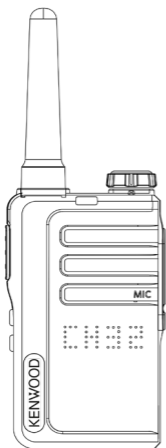

DEUTSCH

ENGLISH

ESPAÑOL

FRANÇAIS

ITALIANO

NEDERLANDS

Indice

Contenuto	Pagina
1. Indicazioni di sicurezza	3
1.1 Regole precauzionali	3
1.2 Informazioni sulla batteria	4
1.3 Dichiarazione di conformità	5
1.4 Indirizzo di contatto UE / UK	5
2. Prima della messa in servizio	6
2.1 Sconfezionamento	6
2.2 Componenti e funzioni	6
2.3 Installare la batteria agli ioni di litio	7
2.4 Caricamento batteria	8
2.5 Montaggio della clip da cintura	8
2.6 Utilizzo di una cuffia opzionale	9
3. Uso della radio	10
3.1 Accensione e spegnimento del dispositivo	10
3.2 Regolazione del volume	10
3.3 Invio e ricezione	10
3.4 Funzione di reset completo	10
4. Impostazione della radio	11
4.1 Cambiare canale	12
4.2 Blocco antirumore (Squelch)	12
4.3 Impostazioni del tono QT e del codice DQT	12
4.4 Trasmissione vocale Impostare (VOX)	13
4.5 Tono di chiamata	14
4.6 Tono dei tasti	14
4.7 Beep di conferma	14
4.8 Feedback Tone	14
4.9 Livello di carica della batteria	15
4.10 Funzione di monitoraggio	15
4.11 Ricerca di canali (Scansione)	15
4.12 Funzione di risparmio energetico	15
5. Eliminazione errori	16
6. Smaltimento	16
7. Dati tecnici	17
8. Garanzia	18
9. Valori SAR	19

1. Indicazioni di sicurezza

IMPORTANTI ISTRUZIONI DI SICUREZZA

Attenzione: Leggere attentamente questa pagina per garantire un funzionamento sicuro dell'unità.

Leggere attentamente queste istruzioni!

- Seguire tutte le istruzioni di sicurezza e d'uso durante l'utilizzo di questo prodotto.

Conservare le note in un luogo sicuro!

- Conservare le istruzioni di sicurezza e d'uso per future consultazioni.

Osservare tutte le indicazioni di avvertenza!

- Seguire scrupolosamente tutte le avvertenze riportate sul prodotto e nelle istruzioni per l'uso.

1.1 Regole precauzionali

- Non caricare la radio e la batteria quando sono bagnate.
- Assicuratevi che nessun oggetto metallico si metta tra la radio e la batteria.
- Utilizzare solo gli accessori raccomandati da KENWOOD.
- Se una qualsiasi parte della radio è danneggiata, non toccare le parti danneggiate.
Quando si collegano le cuffie o un auricolare, ridurre il volume della radio. Notate anche che quando il soppressore di rumori (squelch) è disattivato, il volume può cambiare.
- Non mettere il cavo di un microfono a clip con l'auricolare/supporto intorno al collo mentre si è vicino a macchinari in cui il cavo potrebbe impigliarsi.
- Posizionare la radio su una superficie piana e non instabile. Se la radio si accende/spegne a causa di una caduta o di un forte urto, le configurazioni del volume e dei canali possono essere ripristinate.
- Fate attenzione a non ferirvi l'occhio con l'estremità dell'antenna.
- Non immergere la radio in acqua.
- Spegnerne sempre la radio quando si collegano gli accessori.
- Il dispositivo è scollegato dalla rete al caricatore. Assicurarsi che la spina del caricatore sia facilmente accessibile.
- Quando si smaltiscono le batterie, rispettare le leggi e i regolamenti locali applicabili nel proprio paese o regione.
- Quando si usa una tracolla disponibile in commercio, fare attenzione a non far impigliare la tracolla in parti della macchina vicine.

Avvertenza!

Spegnerne la radio in questi luoghi:

- In atmosfera esplosiva (gas infiammabile, particelle di polvere, polvere di metallo, polvere di legno, ecc.).
- Quando si fa rifornimento e ci si ferma nelle stazioni di servizio.
- In luoghi dove c'è un rischio di esplosione o dove si svolgono operazioni di sabbiatura.
- Sull'aereo. (Qualsiasi uso della radio deve essere solo su ordine e sotto la direzione dell'equipaggio)
- Ovunque ci siano obblighi, ecc., che chiedono di spegnere le radio, comprese le strutture mediche.
- In prossimità di persone con pacemaker.

Prudenza!

- Non modificare la radio.
- Non mettere la radio sopra o vicino agli airbag durante la guida. Se l'airbag si apre, la radio può diventare un proiettile e colpire il conducente o il passeggero.
- Non toccare il connettore dell'antenna durante la trasmissione e non trasmettere se il metallo è esposto sul coperchio dell'antenna. Si corre il rischio di ottenere un danno a causa dell'alta frequenza.
- Se la radio emette un odore insolito o fumo, spegnere immediatamente la radio, rimuovere la batteria e contattare il rivenditore KENWOOD.
- L'uso della radio durante la guida può essere contrario al codice della strada. Controlla e osserva le regole del traffico nella tua zona.
- Non esporre la radio a calore o freddo estremi.
- Non trasportare la batteria con oggetti metallici, poiché ciò potrebbe causare un cortocircuito dei contatti della batteria.
- Rischio di esplosione se la batteria viene sostituita in modo errato; sostituire solo con batterie dello stesso tipo.
- Se la radio viene usata in aree con aria ambiente secca, le cariche elettriche possono facilmente accumularsi (elettricità statica). Se un auricolare viene usato come accessorio in tali condizioni, c'è la possibilità che una scossa elettrica possa essere trasmessa dalla radio all'orecchio attraverso di esso. Non utilizzare accessori per cuffie/microfoni in aree in cui si genera facilmente elettricità statica.
- Quando si collega un altro supporto ad anello, controllare che sia resistente. Non fate mai oscillare la radio avanti e indietro sulla cintura; potreste accidentalmente colpire un'altra persona con la radio e ferirla.

1.2 Informazioni sulla batteria

La batteria contiene sostanze infiammabili come il solvente organico. Se maneggiata male, la batteria può scoppiare e prendere fuoco o rilasciare calore estremo, degradare le prestazioni o sviluppare altri danni. Si prega di prestare particolare attenzione a queste istruzioni, quale trattamento è vietato.

Pericolo!

Non smontare o riparare la batteria!

La batteria ha una funzione di sicurezza e un circuito di protezione. Se questi sono difettosi o non rispettati, la batteria può generare calore e fumo, scoppiare e prendere fuoco.

Non cortocircuitare la batteria!

Non collegare i terminali positivo (+) e negativo (-) con un oggetto metallico (come una graffetta o un pezzo di filo). Pertanto, non trasportare o conservare la batteria in contenitori con oggetti metallici (utensili, gioielli in metallo, fermagli per capelli, ecc.) Una corrente elevata scorre in una batteria in corto circuito e la batteria può generare calore e fumo, scoppiare e prendere fuoco. Anche l'oggetto metallico a contatto diventa caldo.

Non bruciare la batteria o esporla ad alte temperature!

Se l'isolante si fonde, lo sfianto del gas o il dispositivo di sicurezza saranno danneggiati o l'elettrolita si infiammerà. La batteria può generare calore e fumo, scoppiare e prendere fuoco.

Non utilizzare o conservare la batteria vicino a fiamme libere, forni o altre fonti di calore (luoghi in cui le temperature superano i 60°C)!

Se il calore provoca la fusione del separatore polimerico, le singole celle possono sviluppare un corto circuito interno e la batteria può generare calore e fumo, scoppiare e prendere fuoco. Anche se il separatore non è danneggiato, la batteria può gonfiarsi, deformarsi o incrinarsi. Non utilizzare tali batterie.

Non immergere la batteria in acqua o permettere che si bagni in altro modo!

Se il circuito di protezione della batteria è difettoso, la batteria può essere sovraccaricata e può verificarsi una reazione chimica imprevista. La batteria può generare calore e fumo, scoppiare e prendere fuoco.

Prudenza!

Pericolo di esplosione se la batteria viene sostituita con una di tipo non corretto;

- Alte o basse temperature estreme alle quali una batteria può essere esposta durante l'uso, lo stoccaggio o il trasporto;
- Bassa pressione dell'aria ad alte quote;
- Sostituzione di una batteria con una batteria di tipo errato che può bypassare un fusibile (ad esempio, alcuni tipi di batterie al litio);
- Lo smaltimento di una batteria nel fuoco o in una stufa calda, o lo schiacciamento meccanico o il taglio di una batteria;
- Il lasciare una batteria in un ambiente con temperature estremamente elevate che possono causare un'esplosione o una perdita di liquidi o gas infiammabili; il lasciare una batteria esposta a una pressione atmosferica estremamente bassa che può causare un'esplosione o una perdita di liquidi o gas infiammabili.

1.3 Dichiarazione di conformità

JVCKENWOOD Europe B.V. dichiara che l'apparecchiatura radio tipo [KENWOOD] UBZ-LJ9E è conforme alla Direttiva 2014/53/UE. Il testo integrale della dichiarazione di conformità UE è disponibile al seguente indirizzo Internet: <https://www.kenwood.com/cs/com/ecdoc/>

Produttore:

JVCKENWOOD Corporation

3-12. Moriya-cho, Kanagawa-ku, Yokohama-shi, Kanagawa 221-0022, JAPAN

1.4 Indirizzo di contatto UE / UK

Indirizzo di contatto UE:

JVCKENWOOD Europe B.V.

Amsterdamseweg 37, 1422 AC Uithoorn, THE NETHERLANDS

Indirizzo di contatto UK:

JVCKENWOOD U.K. Limited

First Floor, Gleneagles, the Belfry, Colonial Way, Watford, Hertfordshire WD24 4WH,
UNITED KINGDOM

2. Prima della messa in servizio

2.1 Sconfezionamento

Disimballare le unità con attenzione e assicurarsi che tutti gli accessori siano presenti.

- Radio UBZ-LJ9E x 2
- Batteria Li-Ion KNB-86L x 2
- Clip da cintura incl. viti x 2
- Caricatore con doppia porta USB
- Cavo di ricarica USB-C x 2
- Il presente manuale di istruzioni

2.2 Componenti e funzioni

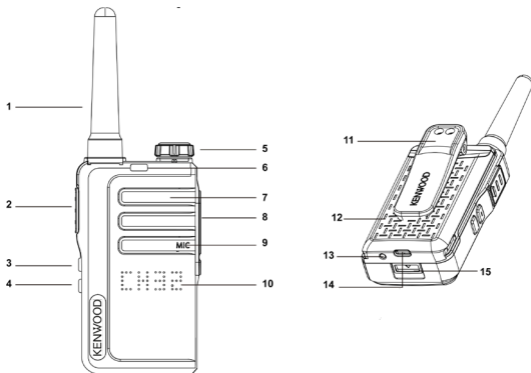

- 1 - Antenna
- 2 - Pulsante push-to-talk - PTT
- 3 - Tasto funzione Su
- 4 - Tasto funzione Giù
- 5 - On / Off / Volume
- 6 - RX / TX LED
- 7 - Altoparlante
- 8 - Presa per cuffie/microfono

- 9 - Microfono
- 10 - Display di funzione a LED
- 11 - Clip da cintura
- 12 - Batteria agli ioni di litio
- 13 - Indicatore di carica a LED
- 14 - Porta di ricarica USB-C
- 15 - Pulsante di rilascio della batteria

2.3 Installare la batteria agli ioni di litio

- Allinea le linguette del coperchio della batteria con le fessure della radio, poi tieni il coperchio e spingilo verso l'alto finché non senti un "clac".
- Per rimuovere la batteria, si prega di spegnere prima la radio, poi tenere premuto il pulsante di blocco della batteria, far scorrere la batteria 5 mm all'indietro, quindi tirare la batteria verso l'alto per rimuoverla.

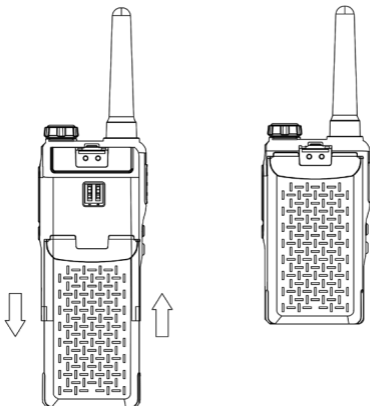

Attenzione!

- Si possono usare solo batterie originali.
- Non cortocircuitare i terminali o esporre la batteria ad alte temperature o al fuoco.
- Non tentare di aprire l'involucro del pacco batteria.
- Non installare la batteria in ambienti pericolosi perché le scintille possono causare un'esplosione.

2.4 Caricamento batteria

Si prega di caricare completamente la batteria prima dell'uso.

- Inserire il caricatore USB in una presa di corrente e collega il cavo di ricarica USB-C alla porta di ricarica della batteria della radio e alla porta USB del caricatore. Il caricatore può caricare 2 batterie allo stesso tempo. La batteria può anche essere caricata separatamente senza la radio.
- Durante la carica, l'indicatore di carica si illumina di rosso per indicare che la batteria è in carica. Quando la batteria è completamente carica, l'indicatore diventa verde.

Attenzione!

- Usare solo il caricatore originale.
- Caricare la batteria solo al chiuso.
- Quando la carica è completa, scollegare il cavo USB dalla batteria e scollegare il caricabatterie dalla presa di corrente.

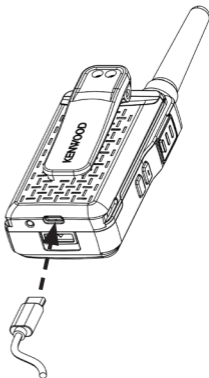

2.5 Montaggio della clip da cintura

Allinea la clip da cintura con i punti di montaggio sul retro della radio e fissala con le viti fornite. Usare un cacciavite adatto a questo scopo. La rimozione della batteria facilita il montaggio.

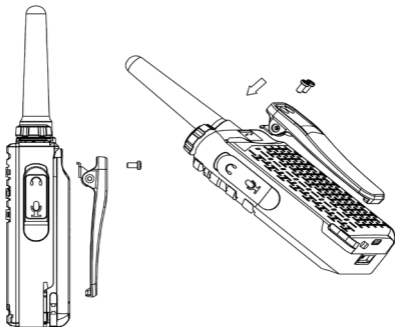

2.6 Utilizzo di una cuffia opzionale

È possibile collegare le cuffie con doppio jack Kenwood (2,5 / 3,5 mm) a questa radio. Per informazioni sugli accessori compatibili, visitare il sito web KENWOOD.

- Sollevare leggermente la linguetta di plastica sulla parte superiore del coperchio e ruotarla attentamente in senso orario di 90 gradi verso la parte posteriore.
- Inserire completamente le spine nelle prese jack. Se le spine jack non sono inserite correttamente, possono verificarsi errori di contatto e causare rumore. Se l'auricolare è dotato di un pulsante PTT, può essere utilizzato di conseguenza.

Attenzione!

Per evitare danni all'udito, riduci il volume della radio prima di usare le cuffie.

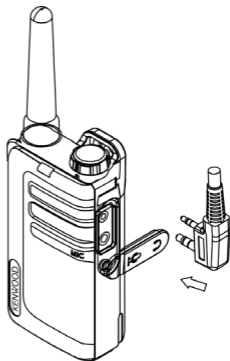

3. Uso della radio

3.1 Accensione e spegnimento del dispositivo

Ruotare il controllo del volume in senso orario oltre il punto di arresto per accendere la radio. Il display a LED si accende completamente, lo stato di carica della batteria e il canale radio corrente vengono visualizzati brevemente. Il dispositivo va quindi in modalità standby. Per spegnere la radio, girare il controllo del volume oltre il punto di arresto nella direzione opposta.

3.2 Regolazione del volume

Ruotare la manopola del volume in senso orario per aumentare il volume e in senso antiorario per diminuirlo.

3.3 Invio e ricezione

Quando è accesa, la radio è in modalità "Receive" e può ricevere segnali vocali o audio sul canale impostato. Per inviare un messaggio, premere il pulsante di invio "PTT" e parlare nel microfono.

Tenere premuto il tasto <Tasto PTT> finché non è terminata la trasmissione. La radio torna quindi automaticamente in modalità di ricezione. Per una trasmissione ottimale del discorso, il microfono dovrebbe essere a circa 2 - 3 centimetri dalla bocca durante la trasmissione.

Avvertenza: Entrambe le radio devono essere impostate sullo stesso canale e sullo stesso codice QT/DQT. Quando il <Tasto PTT> viene rilasciato, l'altro dispositivo emetterà un segnale acustico (Beep di conferma), se attivato, per segnalare che il processo di trasmissione è stato completato. Per ulteriori informazioni, vedere "**Impostare la radio**" in queste istruzioni per l'uso.

3.4 Funzione di reset completo

Per ripristinare la radio allo stato di fabbrica, seguire la procedura seguente:

Tenere premuti i pulsanti <Tasto funzione Su> e <Tasto funzione Giù> simultaneamente per 3 secondi. Il LED arancione indica l'inizio del Full Reset. Dopo aver eseguito con successo il reset, sul display apparirà „LJ9“.

4. Impostazione della radio

Per effettuare impostazioni come la selezione del canale o il codice QT/DQT, questa radio ha un menu di impostazioni. Questo menu funziona come segue:

- Una lunga pressione sul **<Tasto funzione Su>** passa al primo livello di menu. Ogni ulteriore pressione lunga del tasto fa avanzare di un livello.
- Nel rispettivo menu, le impostazioni vengono effettuate premendo brevemente i tasti **<Tasto funzione Su>** o **<Tasto funzione Giù>**.
- Premendo il tasto **<Tasto PTT>** il menu di impostazione viene chiuso e la radio torna in modalità di ricezione.

Avvertenza: Se non viene premuto alcun pulsante per 10 secondi, il menu di impostazione viene terminato e l'unità ritorna in modalità di ricezione.

Panoramica del menu delle impostazioni:

Livello	Funzione	Impostazioni	Visualizzazione
0	Modalità di ricezione		
1	Selezione del canale	CH01 - CH32	
2	Livello di squelch	SQ 0 - SQ 9	
3	QT/DQT-Code	OFF, CT01 - CT38, DT01 - DT83	
4	VOX	V.of / 1 / 2 / 3	
5	Tono di chiamata	CA01 - CA20	
6	Tono dei tasti	KTOF / KTO n	
7	Roger Beep	RBOF / RBO n	
8	Feedback Tone	FTOF / FTO n	
9	Livello di carica della batteria	3 / 2 / 1 / 0	

4.1 Cambiare canale

Per passare a un altro canale, procedere come segue:

- Premere **1 x lungo** sul pulsante **<Tasto funzione Su>**, il numero del canale corrente lampeggia sul display.
- Premendo brevemente i tasti **<Tasto funzione Su>** o **<Tasto funzione Giù>** il canale desiderato può essere impostato.
- Premendo il tasto **<Tasto PTT>** il menu di impostazione viene chiuso e la radio torna in modalità di ricezione.

Attenzione: I canali da 1 a 16 sono disponibili di default. I canali da 17 a 32 devono essere attivati dall'utente. I canali da 17 a 32 possono essere utilizzati solo nei paesi in cui queste frequenze sono autorizzate dalle autorità.

Per attivare i canali da 17 a 32, procedere come segue:

- Tenere premuto il **<Tasto PTT>** e il **<Tasto funzione Giù>** e accendere la radio. Rilasciare entrambi i pulsanti dopo 3 secondi, ora 32 canali sono attivati.

Per disattivare i canali da 17 a 32, procedere come segue:

- Tenere premuti i pulsanti **<Tasto funzione Su>** e **<Tasto funzione Giù>** e accendere la radio. Rilasciare entrambi i pulsanti dopo 3 secondi. La radio eseguirà un reset completo e sarà quindi in modalità 16 canali.

4.2 Blocco antirumore (Squelch)

L'impostazione del livello di soppressione del rumore determina la forza del segnale in arrivo fino alla quale la radio rimane muta. Ciò significa che più alto è il livello impostato, più forte deve essere il segnale in entrata per essere udibile. È possibile impostare il livello tra "0" e "9", con "5" come impostazione predefinita. Per effettuare le impostazioni bisogna procedere nel modo seguente:

- Premere **2 x lungo** sul pulsante **<Tasto funzione Su>**, e l'impostazione corrente viene mostrata lampeggiante sul display.
- Premendo brevemente i tasti **<Tasto funzione Su>** o **Tasto funzione Giù>** il valore desiderato (0 - 9) può essere impostato.
- Premendo il tasto **<Tasto PTT>** il menu di impostazione viene chiuso e la radio torna in modalità di ricezione.

4.3 Impostazioni del tono QT e del codice DQT

QT e DQT sono funzioni che respingono i segnali indesiderati sul tuo canale. Si sente una chiamata solo se si riceve un segnale che contiene un tono QT o un codice DQT corrispondente. Se si riceve una chiamata con un tono o un codice diverso, la funzione Squelch rimane attiva e non si sente questa chiamata. Allo stesso modo, la stazione ricevente deve avere un tono o un codice corrispondente per sentire la vostra chiamata quando si trasmette con QT o DQT.

Si prega di notare che altri soggetti terzi possono ancora sentire le vostre chiamate se impostano la loro radio sullo stesso tono o codice. Per effettuare le impostazioni bisogna procedere nel modo seguente:

- Premere **3 x lungo** sul pulsante **<Tasto funzione Su>**, e l'impostazione corrente viene mostrata lampeggiante sul display.
- Premendo brevemente i tasti **<Tasto funzione Su>** o **Tasto funzione Giù>** può essere impostato il codice QT o DQT desiderato.
- Premendo il tasto **<Tasto PTT>** il menu di impostazione viene chiuso e la radio torna in modalità di ricezione.

Le impostazioni predefinite QT/DQT di KENWOOD per ogni canale sono riportate nella tabella seguente.

Ca.	Freq. (MHz)	QT/DQT	Ca.	Freq. (MHz)	QT/DQT
1	446.00625	10 / 94.8 Hz	17*	446.10625	10 / 94.8 Hz
2	446.09375	08 / 88.5 Hz	18*	446.19375	08 / 88.5 Hz
3	446.03125	13 / 103.5 Hz	19*	446.13125	13 / 103.5 Hz
4	446.06875	05 / 79.7 Hz	20*	446.16875	05 / 79.7 Hz
5	446.04375	17 / 118.8 Hz	21*	446.14375	17 / 118.8 Hz
6	446.01875	18 / 123.0 Hz	22*	446.11875	18 / 123.0 Hz
7	446.08125	19 / 127.3 Hz	23*	446.18125	19 / 127.3 Hz
8	446.05625	07 / 85.4 Hz	24*	446.15625	07 / 85.4 Hz
9	446.00625	14 / 107.2 Hz	25*	446.10625	14 / 107.2 Hz
10	446.09375	15 / 110.9 Hz	26*	446.19375	15 / 110.9 Hz
11	446.03125	16 / 114.8 Hz	27*	446.13125	16 / 114.8 Hz
12	446.06875	06 / 82.5 Hz	28*	446.16875	06 / 82.5 Hz
13	446.04375	27 / D132N	29*	446.14375	27 / D132N
14	446.01875	28 / D155N	30*	446.11875	28 / D155N
15	446.05625	29 / D134N	31*	446.15625	29 / D134N
16	446.08125	30 / D243N	32*	446.18125	30 / D243N

*I canali da 1 a 16 sono disponibili di default. I canali da 17 a 32 devono essere attivati dall'utente. I canali da 17 a 32 possono essere utilizzati solo nei paesi in cui queste frequenze sono autorizzate dalle autorità.

4.4 Trasmissione vocale (VOX) impostato

La radio è in grado di trasmettere tramite attivazione vocale (VOX). In modalità VOX, la radio invia un segnale quando viene attivata dalla vostra voce o da altri suoni nel vostro ambiente. La sensibilità è regolabile in 3 fasi (1/2/3), con la fase 3 che è la più sensibile.

Per effettuare le impostazioni bisogna procedere nel modo seguente:

- Premere **4 x lungo** sul pulsante **<Tasto funzione Su>**, e l'impostazione corrente viene mostrata lampeggiante sul display.
- Premendo brevemente i tasti **<Tasto funzione Su>** o **Tasto funzione Giù** può essere impostato il valore desiderato (V.OF - V. 3).
- Premendo il tasto **<Tasto PTT>** il menu di impostazione viene chiuso e la radio torna in modalità di ricezione.

Avvertenza: Premendo il tasto <Tasto PTT> viene terminata la modalità VOX. L'uso di questa funzione in ambienti rumorosi o ventosi non è raccomandato.

4.5 Tono di chiamata

I toni di chiamata aiutano a identificarsi agli altri partecipanti e a informarli della vostra chiamata. A questo scopo, sono disponibili 20 diversi toni di segnale (CA01 - CA20).

Se ogni partecipante usa un tono diverso, il chiamante è facile da identificare. Il tono di chiamata si attiva premendo e tenendo premuto il tasto <Tasto PTT> e poi anche premendo brevemente il tasto <Tasto funzione su>.

Per effettuare le impostazioni bisogna procedere nel modo seguente:

- Premere **5 x lungo** sul pulsante <Tasto funzione Su>, e l'impostazione corrente viene mostrata lampeggiante sul display.
- Premendo brevemente i tasti <Tasto funzione Su> o <Tasto funzione Giù> il valore desiderato (CA01 - CA20) può essere impostato.
- Premendo il tasto <Tasto PTT> il menu di impostazione viene chiuso e la radio torna in modalità di ricezione.

4.6 Tono dei tasti on/off

Se il tono dei tasti è attivato, la radio dà un feedback acustico quando i tasti vengono premuti. È possibile attivare o disattivare il tono dei tasti (KTOF / KTON). Per effettuare le impostazioni bisogna procedere nel modo seguente:

- Premere **6 x lungo** sul pulsante <Tasto funzione Su>, e l'impostazione corrente viene mostrata lampeggiante sul display.
- Premendo brevemente i tasti <Tasto funzione Su> o <Tasto funzione Giù> il valore desiderato (KTOF / KTON) può essere impostato.
- Premendo il tasto <Tasto PTT> il menu di impostazione viene chiuso e la radio torna in modalità di ricezione.

4.7 Beep di conferma on/off

Il Beep di conferma è un segnale di tono generato dalla radio che viene trasmesso automaticamente alla fine di ogni trasmissione. Questo segnala alla stazione remota che avete terminato la chiamata. È possibile attivare o disattivare il Beep di conferma (RBOF / RBO). Per effettuare le impostazioni bisogna procedere nel modo seguente:

- Premere **7 x lungo** sul pulsante <Tasto funzione Su>, e l'impostazione corrente viene mostrata lampeggiante sul display.
- Premendo brevemente i tasti <Tasto funzione Su> o <Tasto funzione Giù> il valore desiderato (RBOF / RBO) può essere impostato.
- Premendo il tasto <Tasto PTT> il menu di impostazione viene chiuso e la radio torna in modalità di ricezione.





4.8 Feedback Tone on/off

Il tono di feedback è un tono generato dalla radio, che dà al mittente di un tono di chiamata (vedi punto 4.5) un feedback sul proprio dispositivo che il tono di chiamata può essere attualmente sentito sulla stazione remota, suonando lo stesso tono simultaneamente sul proprio dispositivo. È possibile attivare o disattivare il tono di feedback (FTON / FTOF). Per effettuare le impostazioni bisogna procedere nel modo seguente:

- Premere **8 x lungo** sul pulsante <Tasto funzione Su>, e l'impostazione corrente viene mostrata lampeggiante sul display.
- Premendo brevemente i tasti <Tasto funzione Su> o <Tasto funzione Giù> il valore desiderato (RBOF / RBO) può essere impostato.
- Premendo il tasto <Tasto PTT> il menu di impostazione viene chiuso e la radio torna in modalità di ricezione.

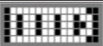
4.9 Livello di carica della batteria

Il livello di carica della batteria è indicato da icone a barre. Inoltre, un bip suona quando la batteria è scarica e l'indicatore di carica lampeggia in rosso.

Batteria carica	
Batteria 2/3 carica	
Batteria 1/3 carica	
Batteria scarica.	

Per visualizzare il livello di carica della batteria, procedere come segue:

- Premere **9 x lungo** sul pulsante **<Tasto funzione Su>**, e il livello di carica attuale viene mostrato sul display.
- Premendo il tasto **<Tasto PTT>** il menu di impostazione viene chiuso e la radio torna in modalità di ricezione.

4.10 Funzione di monitoraggio

La funzione di monitoraggio può essere usata per ricevere segnali più deboli sul canale corrente. Si accende il monitor come segue:

- Premendo brevemente il pulsante **<Tasto funzione Giù>** la funzione può essere attivata e disattivata.

Avvertenza: La funzione di monitoraggio funziona indipendentemente dal codice QT o DQT impostato.

4.11 Ricerca di canali (scansione)

È possibile usare la funzione di ricerca dei canali per cercare i canali attivi. Se viene trovato un canale corrispondente, la ricerca si ferma e la comunicazione viene riprodotta. Se la trasmissione finisce sul canale trovato, la ricerca del canale continua automaticamente.

Per avviare la scansione dei canali, procedere come segue:

- Premere **1 x lungo** sul pulsante **<Tasto funzione Giù>**, e viene avviata la ricerca dal canale 1 al canale 16 (o il canale da 1 a 32, a seconda dell'impostazione).
- Se si premono brevemente i pulsanti **<Tasto funzione Su>** o **<Tasto funzione Giù>** durante la ricerca, l'ordine della ricerca sarà invertito.

Avvertenza: Se si preme il tasto **<Tasto PTT>** mentre si ascolta un canale trovato, la radio tornerà in modalità standby sul canale corrente.

4.12 Funzione di risparmio energetico

Se il dispositivo wireless non viene utilizzato per più di 10 secondi, passa automaticamente alla modalità di risparmio energetico. Questo non influisce sulla ricezione delle trasmissioni e la modalità normale si riattiva automaticamente non appena viene rilevato un segnale.

5. Eliminazione errori

Suggerimenti per la risoluzione dei problemi

Problema	Soluzione
La radio non si accende.	<ul style="list-style-type: none">• La batteria è scarica. Caricare la batteria o sostituire le batterie.• La batteria non è inserita correttamente. Rimuovere la batteria e reinserirla.
La ricarica ripetuta della batteria causerà il deterioramento delle prestazioni della batteria stessa.	<ul style="list-style-type: none">• La carica della batteria è esaurita. Sostituire la batteria con una nuova.
Non è possibile sentire gli altri membri del gruppo o parlare con loro.	<ul style="list-style-type: none">• Assicurarsi di usare lo stesso canale e le stesse impostazioni QT/DQT degli altri membri del gruppo.• Gli altri membri del gruppo sono troppo lontani. Assicurarsi di essere nel raggio d'azione delle altre radio.
Gli altri utenti della radio (tranne i membri del gruppo) possono essere ascoltati sul canale.	<ul style="list-style-type: none">• Cambia le impostazioni QT/DQT. Assicurarsi che tutti i membri del gruppo cambino le impostazioni delle loro radio per farle corrispondere alle nuove impostazioni QT/DQT.

Avvertenza: Se il problema persiste, contattare il servizio assistenza KENWOOD.

6. Smaltimento

Smaltimento delle apparecchiature elettriche ed elettroniche e delle batterie usate.



Il simbolo (cestino barrato) sul prodotto o sulla sua confezione indica che questo prodotto non deve essere trattato come un normale rifiuto domestico, ma deve essere riconsegnato ad un punto di raccolta per il riciclaggio di apparecchiature elettriche, elettroniche e batterie. Contribuendo al corretto smaltimento di questo prodotto, si protegge l'ambiente e la salute degli altri esseri umani. Uno smaltimento improprio o non corretto mette in pericolo l'ambiente e la salute. Per ulteriori informazioni sul riciclaggio di questo prodotto, contattare l'autorità locale o l'azienda comunale di gestione dei rifiuti.

Le informazioni sullo smaltimento in Turchia si trovano in turco a pagina 18.

7. Dati tecnici UBZ-LJ9E

Intervallo di frequenza	446,0 - 446,2 MHz (PMR446)
Canali	32
Sottocodici	QT 38 + DQT 83
Potenza a radiofrequenza	≤ 500mW ERP
Autonomia	Fino a 6 km*
Temperatura di esercizio	-20°C / +55°C
Tensione di esercizio	3,7 V
Tipo di protezione	IP32
Tempo di funzionamento / tempo di ricarica	Max. 18 ore*/ ca. 3 ore
Dimensioni (L x A x P)	52 x 157 x 28 mm
Peso con batteria e clip da cintura	138 g
* Può variare a seconda del luogo e delle condizioni.	
Batteria Li-Ion	
Tipo	KNB-86L
Tensione	3,7 V
Capacità	1150 mAh
Contenuto energetico	4,25 Wh
Numero UN	UN3481 Batterie agli ioni di litio contenute in / imballate con apparecchiature
Caricatore	
Caricatore del produttore	SHENZHEN MERRYKING ELECTROINCS CO., LTD. 801, Bldg B, No. 1, Tianyang 2nd Road, Oriental Community, Songgang Street, Bao'an District, Shenzhen 518105, Guangdong, CHINA
Identificatore di marca e modello del caricatore	MKC-0502000VEUT / MKC-0502000VUKT
Tensione d'ingresso	Tensione alternata 100 – 240 V
Frequenza di corrente alternata in ingresso	50 / 60 Hz
Tensione / Corrente / Potenza in uscita	Tensione continua 5,0 V / 2,0 A / 10,0 W
Efficienza attiva media	81,1 %
Consumo di energia in modo stand-by	0,07 W
Con riserva di modifiche tecniche.	

8. Garantie

Gentile cliente,

Grazie per aver acquistato questo prodotto KENWOOD. Se questo prodotto si rivela difettoso nei materiali o nella lavorazione in condizioni di uso normale, lo ripareremo o sostituiremo gratuitamente in base ai termini di garanzia.

La garanzia non copre le parti di consumo o usurabili che devono essere sostituite come parte del normale servizio, come le batterie ricaricabili.

Indirizzo:

JVCKENWOOD ITALIA S.p.A.

Via G. Sirtori 7/9, 20129 Milano

Tel. +39(02)204821

www.kenwood.it info@it.jvckenwood.com

Smaltimento dei rifiuti in Turchia:

Eski Elektrikli ve Elektronik Cihazların ve Pillerin İmhası Hakkında Bilgi (ayrı atık toplama sistemlerine sahip olan ülkelerde geçerlidir).

Bu sembolü (üzeri çizili çöp bidonu) içeren ürün ve piller evsel atık çöpleri ile birlikte atılamaz. Kullanılmış elektrikli ve elektronik cihaz ve piller, bu tür maddeleri ve bunların yan ürünlerini işleme elverişli bir geri kazanım tesisine gönderilmelidir.



Size en yakın geri kazanım tesisinin konumunu öğrenmek üzere yerel yetkililerinize danışın. Doğru geri kazanım ve atık uzaklaştırma yöntemleri, sadece öz kaynakların korunmasına yardımcı olmakla kalmayıp ayrıca sağlığınıza ve çevreye olacak zararlı etkilerini engellemeye yardımcı olur.

Bu ürün 28300 sayılı Resmi Gazete’de yayımlanan Atık Elektrikli ve Elektronik Eşyaların Kontrolü Yönetmeliğe uygun olarak üretilmiştir.

9. Valori SAR per la radio UBZ-LJ9E

Modello	SAR anteriore	SAR posteriore
UBZ-LJ9E	0,4 W/kg	0,45 W/kg

Limiti RF per la radio UBZ-LJ9E

ATTENZIONE:

Prima di usare questa radio PMR446, leggete queste semplici istruzioni.

Questa radio PMR446 utilizza la radiofrequenza elettromagnetica (RF) per permettere la comunicazione tra due o più utenti a distanza.

Utilizza l'energia di radiofrequenza (RF) o le onde radio per inviare e ricevere chiamate.

La radio KENWOOD UBZ-LJ9E è stata progettata, fabbricata e testata per essere conforme alla raccomandazione EU 1999/519/EC per i limiti di esposizione RF.

Questi limiti forniscono livelli di esposizione raccomandati per il pubblico.

Per mantenere l'esposizione RF entro limiti accettabili, non trasmettere per più del 50% del tempo totale di utilizzo della radio.

Trasmettere più del 50% del tempo totale di funzionamento può superare i limiti sotto i requisiti di esposizione RF della FCC.

Per assicurare il rispetto dei limiti, tenete la radio verticalmente di fronte al vostro viso con il microfono e le altre parti della radio, compresa l'antenna, ad almeno 2,5 pollici dal vostro naso o dalle labbra.

Una maggiore distanza tra il tuo viso e l'antenna ridurrà l'esposizione alle RF.

KENWOOD

CE

© 2022 JVCKENWOOD Corporation

KENWOOD

PMR446 FM portofoons

UBZ-LJ9SETE (EU Versie)

UBZ-LJ9SETT (VK Versie)

GEBRUIKSAANWIJZING

JVCKENWOOD Corporation

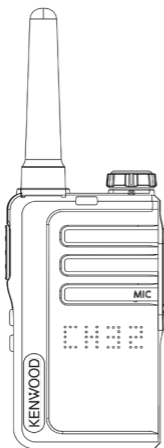

DEUTSCH

ENGLISH

ESPAÑOL

FRANÇAIS

ITALIANO

NEDERLANDS

Inhoudsopgave

Inhoud	Pagina
1. Veiligheidsinstructies	3
1.1 Voorzorgsmaatregelen.....	3
1.2 Informatie over de accu.....	4
1.3 Conformiteitsverklaring.....	5
1.4 EU / UK contactadres	5
2. Vóór de ingebruikname	6
2.1 Uitpakken	6
2.2 Componenten en functies.....	6
2.3 Lithium-ion-accu installeren.....	7
2.4 Laden van de accu	8
2.5 Montage van de riemclip.....	8
2.6 Gebruiken van een optionele headset	9
3. Gebruik van de portofoon	10
3.1 In- en uitschakelen van het toestel.....	10
3.2 Instellen van het volume.....	10
3.3 Zenden en ontvangen	10
3.4 Volledige reset-functie.....	10
4. Instellen van de portofoon	11
4.1 Wisselen van kanalen	12
4.2 Ruisonderdrukker (Squelch).....	12
4.3 Instellingen QT-geluid en DQT-code	12
4.4 Spraakgestuurd zenden (VOX) instellen.....	13
4.5 Belgsignaal	14
4.6 Toetsgeluid	14
4.7 Roger-Beep	14
4.8 Feedback Tone	14
4.9 Laadstand van de accu.....	15
4.10 Monitorfunctie.....	15
4.11 Kanaal-zoekfunctie (Scan)	15
4.12 Energiebesparingsfunctie.....	15
5. Oplossing van fouten	16
6. Afvalverwijdering	16
7. Technische gegevens	17
8. Garantie	18
9. SAR-waarden	19

1. Veiligheidsinstructies

BELANGRIJKE VEILIGHEIDSLINSTRUCTIES

Let op: Lees deze pagina aandachtig door om de veilige werking van het apparaat te garanderen.

Opmerkingen aandachtig lezen!

- Geef gevolg aan alle veiligheids- en bedieningsinstructies wanneer u dit product in gebruik neemt.

Instructies zorgvuldig bewaren!

- U dient de veiligheids- en bedieningsinstructies te bewaren om ze later te kunnen raadplegen.

Alle waarschuwingeninstructies in acht nemen!

- U dient aan alle aan het product aangegeven en in de gebruiksaanwijzing vermelde waarschuwingen strikt gevolg te geven.

1.1 Voorzorgsmaatregelen

- Laad portofoon en accu niet in natte toestand.
- Let erop dat er geen metalen objecten tussen portofoon en accu geraken.
- Gebruik alleen door KENWOOD aanbevolen accessoires.
- Als er een onderdeel van de portofoon beschadigd is, raakt u de beschadigde onderdelen niet aan. Verlaag bij de aansluiting van hoofdtelefoons of van een spreekgarnituur het volume van de portofoon. Neem ook in acht dat bij het uitschakelen van de ruisonderdrukker (Squelch) het volume kan veranderen.
- Leg de kabel van een clipmicrofoon met de oortelefoon/houder niet rond uw hals, terwijl u zich in de nabijheid van machines bevindt, waarin de kabel zou kunnen vast raken.
- Leg de portofoon niet op een instabiel oppervlak neer. Als de portofoon door neer te vallen of door sterke schokken in-/uitschakelt, kunnen het volume en de kanaalconfiguraties gereset worden.
- Let erop, uzelf door het uiteinde van de antenne niet aan uw oog te verwonden.
- De portofoon niet in water dompelen.
- Schakel de portofoon voor de aansluiting van accessoires altijd uit.
- Het toestel wordt aan het laadtoestel van het stroomnet verbroken. Zorg ervoor dat de stekker van het laadtoestel goed toegankelijk is.
- Bij de afvoer van de batterijen dienen de toepasselijke wettelijke voorschriften en de lokale, in uw land resp. in uw regio geldende bepalingen nageleefd te worden.
- Als er een in de handel verkrijgbare halsriem gebruikt wordt, let u erop dat de halsriem niet in nabijgelegen machineonderdelen vast raakt.

Waarschuwing!

Schakel de portofoon op deze plaatsen uit:

- Op een plaats waar ontploffingsgevaar kan heersen (brandbaar gas, stofdeeltjes, metaalpoeder, houtstof, enz.).
- Tijdens het tanken en wanneer u zich aan benzinstations bevindt.
- Op plaatsen waar ontploffingsgevaar bestaat of waar er besproeiingswerkzaamheden plaatsvinden.
- In het vliegtuig. (Een eventueel gebruik van de portofoon mag alleen op aanwijzing en instructie van de bemanning plaatsvinden.)
- Overall daar, waar borden enz. aanmanen, portofoons uit te schakelen, zo o.a. in ziekenhuisvoorzieningen.
- In de nabijheid van personen met pacemakers.

Opgepast!

- Onderwerp de portofoon niet aan aanpassingen.
- Leg de portofoon tijdens de rit niet op of in de nabijheid van airbags. Wanneer de airbag in werking treedt, kan de portofoon een projectiel worden en de bestuurder of bijrijder raken.
- Raak bij het zenden de antenneaansluiting niet aan en zend niet wanneer er aan de antenneafdekking metaal vrij ligt. Er bestaat omwille van hoge frequentie gevaar dat u een brandwonde oploopt.
- Als er van de portofoon een ongewone geur- of rookontwikkeling uitgaat, schakelt u de portofoon onmiddellijk uit, verwijdt u de accu en richt u zich a.u.b. tot uw KENWOOD dealer.
- Het gebruik van de portofoon tijdens de rit kan tegen de Duitse Wegenverkeerswet indruisen. Gelieve de verkeersrechtelijke voorschriften in uw regio na te gaan en in acht te nemen.
- Stel de portofoon niet bloot aan extreme hitte of kou.
- Draag de accu niet met metalen voorwerpen, omdat daarbij de batterijcontacten kortgesloten kunnen worden.
- Explosiegevaar wanneer de accu verkeerd vervangen wordt, alleen met accu's van hetzelfde type vervangen.
- Als de portofoon in een regio met droge omgevingslucht gebruikt wordt, kunnen er gemakkelijk elektrische ladingen opgebouwd worden (statische elektriciteit). Als er in dergelijke omstandigheden een oortelefoon als accessoire gebruikt wordt, bestaat de mogelijkheid dat door middel daarvan een elektrische schok van de portofoon aan het oor overgedragen wordt. Gebruik geen oortelefoons/microfoonaccessoires in een omgeving, waarin er gemakkelijk statische elektriciteit opgewekt wordt.
- Controleer bij het aanbrengen van een in de handel verkrijgbare grijpplus dat deze duurzaam is. Slinger de portofoon nooit aan de band heen en weer, u zou daarbij iemand anders met het toestel kunnen raken en verwonden.

1.2 Informatie over de accu

De accu bevat brandbare stof, zoals bv. organisch oplosmiddel. Bij een verkeerde hantering kan de accu barsten en vuur vatten of extreme hitte doen vrijkomen, kan het prestatievermogen van de accu afnemen of kunnen er andere beschadigingen tot ontwikkeling komen. Gelieve in het bijzonder deze aanwijzingen, welke (be)handeling verboden is, in acht te nemen.

Gevaar!

De accu niet demonteren of repareren!

De accu beschikt over een veiligheidsfunctie en een beschermingsschakeling. Als deze defect zijn of buiten werking gesteld worden, kan de accu hitte en rook ontwikkelen, barsten en vuur vatten.

De accu niet kortsluiten!

De pluspool (+) en de minpool (-) mogen niet door een metalen voorwerp (zoals bv. een paperclip of een stuk draad) met elkaar verbonden worden. Gelieve de accu daarom niet in reservoirs samen met metalen voorwerpen (gereedschap, metalen sieraden, haarklemmetjes, enz.) te bewaren of op te bergen. In een kortgesloten accu vloeit er hoge stroom en kan de accu hitte en rook ontwikkelen, barsten en vuur vatten. Het overbruggende metalen voorwerp wordt bovendien heet.

De accu niet verbranden of aan hoge temperaturen blootstellen!

Als het isolatiemateriaal smelt, wordt de gasontluchting of de veiligheidsvoorziening beschadigd of ontbrandt de elektrolyt. De accu kan hitte en rook ontwikkelen, barsten en vuur vatten.

De accu niet in de nabijheid van open vuur, ovens of andere hittebronnen (plaatsen, waar er temperaturen van meer dan 60°C ontstaan) gebruiken of opbergen!

Als door de hitte de polymeerseparator smelt, kunnen de individuele cellen intern een kortsluiting

ontwikkelen en kan de accu hitte en rook ontwikkelen, barsten en vuur vatten. Zelfs als de separator niet beschadigd is, kan de batterij opblazen, vervormen of barsten. Gebruik dergelijke batterijen niet.

De batterij niet in water dompelen of op een andere manier nat laten worden!

Als de beschermingsschakeling van de accu defect is, kan de accu te hoog geladen worden en kan het tot en onverwachte chemische reactie komen. De accu kan hitte en rook ontwikkelen, barsten en vuur vatten.

Opgepast!

Explosiegevaar als de batterij door een verkeerd type vervangen wordt;

- hoge of lage extreme temperaturen, waaraan een batterij tijdens het gebruik, de opslag of het transport blootgesteld kan zijn;
- lage luchtdruk op grote hoogte;
- de vervanging van een batterij door een verkeerd type dat een beveiliging kan omzeilen (bv. bij een aantal lithiumbatterijtypes);
- het weggooien van een batterij in vuur of in een hete oven of het mechanisch kneuzen of snijden van een batterij;
- het achterlaten van een batterij in een omgeving met extreem hoge temperaturen die tot een explosie of tot het vrijkomen van brandbare vloeistoffen of gasen kan leiden; een batterij die blootgesteld is aan een extreem lage luchtdruk die tot een explosie of tot het vrijkomen van brandbare vloeistoffen kan leiden.

1.3 Conformiteitsverklaring

Hiermee verklaart de JVCKENWOOD Europe B.V. dat de radio-installatie van het type UBZ-LJ9E aan de richtlijn 2014/53/EU voldoet. De volledige tekst van de EU-conformiteitsverklaring is op volgende website beschikbaar: <https://www.kenwood.com/cs/com/ecdoc/>

Fabrikant:

JVCKENWOOD Corporation

3-12. Moriya-cho, Kanagawa-ku, Yokohama-shi, Kanagawa 221-0022, JAPAN

1.4 Contactadres:

EU Contactadres:

JVCKENWOOD Europe B.V.

Amsterdamseweg 37, 1422 AC Uithoorn, THE NETHERLANDS

UK Contactadres:

JVCKENWOOD U.K. Limited

First Floor, Gleneagles, the Belfry, Colonial Way, Watford, Hertfordshire WD24 4WH,
UNITED KINGDOM

2. Vóór de ingebruikname

2.1 Uitpakken

Pak de toestellen voorzichtig uit en let erop dat alle accessoires aanwezig zijn:

- Portofoon UBZ-LJ9E x 2
- Lithium-ion-accu KNB-86L x 2
- Riemclip incl. schroeven x 2
- Laadtoestel met tweevoudige USB-aansluiting
- USB-C laadkabel x 2
- Deze gebruiksaanwijzing

2.2 Componenten en functies

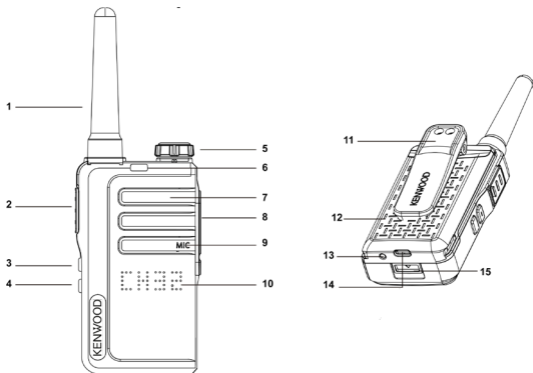

1 - Antenne

2 - Push-to-Talk-Toets - PTT

3 - Functietoets Omhoog

4 - Functietoets Omlaag

5 - Aan / Uit / Volume

6 - RX / TX LED

7 - Luidspreker

8 - Hoofdtelefoon- / microfoonbus

9 - Microfoon

10 - LED functie-indicator

11 - Riemclip

12 - Lithium-ion-accu

13 - LED laadindicator

14 - USB-C laadbus

15 - Accu-ontgrendelingstoets

2.3 Lithium-ion-accu installeren

- Lijn de lipjes van de batterijafdekking met de sleuven van de portofoon uit, houd dan de afdekking vast en duw ze naar boven totdat er een „klik“ te horen is.
- Gelieve, om de accu te verwijderen, eerst de portofoon uit te schakelen, houd dan de vergrendelingsknop van de accu ingedrukt, schuif de accu 5 mm naar achteren en trek de accu dan langs boven af.

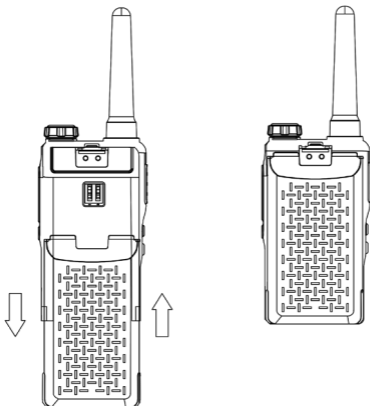

Let op!

- Er mogen alleen originele accu's gebruikt worden.
- De aansluitcontacten niet kortsluiten en de accu niet aan hoge temperaturen of vuur blootstellen.
- Tracht niet, de behuizing van het accupack te openen.
- Installeer de accu niet in gevaarlijke omgevingen, omdat het ontstaan van vonken een explosie kan veroorzaken.

2.4 Laden van de accu

Gelieve de accu vóór gebruik volledig op te laden.

- Steek het USB-laadtoestel in een wandcontactdoos en verbind de USB-C laadkabel met de accu-laadaansluiting van de portfoon en de USB-aansluiting van het laadtoestel. Met het laadtoestel kunnen er 2 accu's gelijktijdig geladen worden. De batterij kan ook afzonderlijk worden opgeladen zonder de radio.
- Tijdens het laadproces is de laadindicator rood verlicht en geeft daarmee aan dat de accu geladen wordt. Is de accu volledig opgeladen, dan krijgt de indicator een groene kleur.

Let op!

- Gebruik alleen het originele laadtoestel.
- Gelieve de accu alleen binnenshuis te laden.
- Trek na beëindiging van het laadproces de USB-kabel van de accu af te trekken en het laadtoestel uit de wandcontactdoos te trekken.

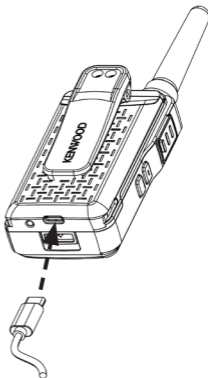

2.5 Montage van de riemclip

Lijn de riemclip met de bevestigingspunten aan de achterzijde van de portfoon uit en bevestig deze met de bijgeleverde schroeven. Gebruik daarvoor een geschikte schroevendraaier. Het verwijderen van de accu vergemakkelijkt de montage.

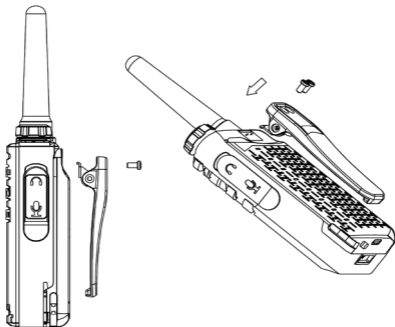

2.6 Gebruiken van een optionele headset

Op deze portofoon kunt u headsets met dubbele Kenwood klink (2,5 / 3,5 mm) aansluiten. Informatie over compatibele accessoires vindt u op de KENWOOD-website.

- Breng het kunststof lipje van de afdekking bovenaan lichtjes omhoog en draai het voorzichtig in de richting van de wijzers van de klok 90 graden naar achteren.
- Steek de stekkers volledig in de stekkerbussen. Indien de klinkstekkers niet correct ingestoken zijn, kunnen er zich contactfouten voordoen en geruis veroorzaken. Indien de headset van een PTT-toets voorzien is, kan deze dienovereenkomstig gebruikt worden.

Let op!

Gelieve, om gehoorschade te voorkomen, vóór gebruik van een headset het volume van de portofoon te verlagen.

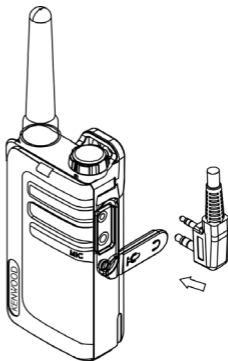

3. Gebruik van de portofoon

3.1 In- en uitschakelen van het toestel

Draai de volumeregelaar in de richting van de wijzers van de klok tot over het vergrendelingspunt om de portofoon in te schakelen. De LED-indicator flitst compleet aan, de laadtoestand van de accu en het actuele radiokanaal worden even aangegeven. Daarna gaat het toestel naar de modus "Stand-by" over. Om de portofoon uit te schakelen, draait u de volumeregelaar tot over het vergrendelingspunt in de andere richting.

3.2 Instellen van het volume

Draai de volumeregelaar in de richting van de wijzers van de klok om het volume te verhogen en tegen de richting van de wijzers van de klok in om het volume te verlagen.

3.3 Zenden en ontvangen

In de ingeschakelde toestand bevindt de portofoon zich in de modus „Ontvangst“ en kan hij spraak of geluidsignalen op het ingestelde kanaal ontvangen. Om een bericht te zenden, drukt u de zendtoets „PTT“ in en spreekt u in de microfoon. Houd de <PTT-toets> zolang ingedrukt totdat u de transmissie beëindigd hebt. Daarna gaat de portofoon automatisch weer naar de ontvangstmodus over. Voor een optimale spraaktransmissie dient bij het zenden de microfoon zich op een afstand van ca. 2 - 3 centimeter tot de mond te bevinden.

Opmerking: Beide portofoons moeten op hetzelfde kanaal en dezelfde QT/DQT-code ingesteld zijn. Wordt de <PTT-toets> losgelaten, dan weerklinkt, indien geactiveerd, aan het andere toestel een geluidssignaal (Roger Beep) om te signaleren dat het zendproces beëindigd werd. Informatie daarover onder „Instellen van de portofoon“ in deze gebruiksaanwijzing.

3.4 Volledige reset-functie

Volg de onderstaande procedure om de radio terug te zetten naar de fabrieksinstellingen: Houd de knoppen <Functietoets Omhoog> en <Functietoets Omlaag> tegelijkertijd 3 seconden lang ingedrukt. De oranje LED geeft het begin van de Volledige Reset aan. Na een succesvolle reset verschijnt „LJ9“ op het display.

4. Instellen van de portofoon

Om instellingen, zoals bv. kanaalkeuze of QT/DQT-code, door te voeren, beschikt deze portofoon over een instelmenu. Dit menu wordt als volgt bediend:

- Door de toets **<Functietoets Omhoog>** lang in te drukken, wordt er naar het eerste menuniveau geschakeld. Telkens wanneer deze toets lang ingedrukt wordt, wordt er één niveau verder geschakeld.
- In het betreffende menu worden de instellingen door het kort indrukken van de toets **<Functietoets Omhoog>** of **<Functietoets Omlaag>** doorgevoerd.
- Door het indrukken van de **<PTT-toets>** wordt het instelmenu beëindigd en bevindt de portofoon zich weer in de ontvangstmodus.

Opmerking: Worden er 10 seconden lang geen toetsen ingedrukt, dan wordt het instelmenu beëindigd en bevindt het toestel zich weer in de ontvangstmodus.

Overzicht van het instelmenu:

Niveau	Functie	Instellingen	Indicatie
0	Ontvangstmodus		
1	Kanaalkeuze	CH01 - CH32	
2	Squelch Level	SQ 0 - SQ 9	
3	QT/DQT-Code	OFF, CT01 - CT38, DT01 - DT83	
4	VOX	V.of / 1 / 2 / 3	
5	Belgsignaal	CA01 - CA20	
6	Toetsgeluid	KTOF / KTO n	
7	Roger Beep	RBOF / RBO n	
8	Feedback Tone	FTOF / FTO n	
9	Laadstand van de accu	3 / 2 / 1 / 0	

4.1 Wisselen van kanalen

Gelieve, om naar een ander kanaal over te gaan, als volgt te werk te gaan:

- Druk **1 x lang** op de toets **<Functietoets Omhoog>**, het actuele kanaalnummer knippert op het display.
- Door de toets **<Functietoets Omhoog>** of **<Functietoets Omlaag>** kort in te drukken, kan het gewenste kanaal ingesteld worden.
- Door het indrukken van de **<PTT-toets>** wordt het instelmenu beëindigd en bevindt de portofoon zich weer in de ontvangstmodus.

Opmerking: Kanalen 1 tot 16 zijn standaard beschikbaar. Kanalen 17 tot 32 moeten door de gebruiker worden geactiveerd. De kanalen 17 tot en met 32 mogen alleen worden gebruikt in landen waar deze frequenties door de autoriteiten zijn toegestaan.

Om de kanalen 17 tot 32 te activeren, gaat u als volgt te werk:

- Houd de **<PTT-toets>** en de **<Functietoets Omlaag>** ingedrukt en schakel de radio in. Laat beide knoppen na 3 seconden los, nu zijn 32 kanalen geactiveerd.

Om de kanalen 17 tot 32 te deactiveren, gaat u als volgt te werk:

- Houd **<Functietoets Omhoog>** en **<Functietoets Omlaag>** ingedrukt en schakel de radio in. Laat beide knoppen na 3 seconden los. De radio voert een volledige reset uit en zal dan in 16-kanaals modus zijn.

4.2 Ruisonderdrukker (Squelch)

Met de instelling van het niveau van de ruisonderdrukker legt u vast, tot welke sterkte van het aangekomen signaal de portofoon stil afgestemd blijft. Dat betekent; hoe hoger het niveau ingesteld is, hoe sterker het binnenkomende signaal zijn, opdat het hoorbaar wordt. U kunt het niveau tussen „0” en „9” instellen, waarbij „5” de standaardinstelling is. Gelieve, om de instellingen te wijzigen, als volgt te werk te gaan:

- Druk **2 x lang** de toets **<Functietoets Omhoog>**, in en de actuele instelling wordt knipperend op het display aangegeven.
- Door de toets **<Functietoets Omhoog>** of **<Functietoets Omlaag>** kort in te drukken, kan de gewenste waarde (0 - 9) ingesteld worden.
- Door het indrukken van de **<PTT-toets>** wordt het instelmenu beëindigd en bevindt de portofoon zich weer in de ontvangstmodus.

4.3 Instellingen QT-geluid en DQT-code

QT en DQT zijn functies die ongewenste signalen op uw kanaal afwijzen. U hoort een oproep alleen wanneer u een signaal ontvangt dat een passend QT-geluid resp. een passende DQT-code omvat. Wanneer er een oproep met een ander geluid resp. met een andere code ontvangen wordt, blijft de Squelch-functie actief en hoort u deze oproep niet. Evenzeer moet het ontvangstation een passend geluid resp. een passende code hebben om uw oproep te horen wanneer u met QT of DQT zendt. Gelieve in acht te nemen dat derden uw oproepen kunnen blijven horen als u uw portofoon op hetzelfde geluid resp. op dezelfde code instelt. Gelieve, om de instellingen te wijzigen, als volgt te werk te gaan:

- Druk **3 x lang** de toets **<Functietoets Omhoog>**, in en de actuele instelling wordt knipperend op het display aangegeven.
- Door de toets **<Functietoets Omhoog>** of **<Functietoets Omlaag>** kort in te drukken, kan de gewenste QT- of DQT-code ingesteld worden.
- Door het indrukken van de **<PTT-toets>** wordt het instelmenu beëindigd en bevindt de portofoon zich weer in de ontvangstmodus.

De KENWOOD QT/DQT-standaardinstellingen voor ieder kanaal staan in de hiernavolgende tabel vermeld.

Ka.	Freq. (MHz)	QT/DQT	Ka.	Freq. (MHz)	QT/DQT
1	446.00625	10 / 94.8 Hz	17*	446.10625	10 / 94.8 Hz
2	446.09375	08 / 88.5 Hz	18*	446.19375	08 / 88.5 Hz
3	446.03125	13 / 103.5 Hz	19*	446.13125	13 / 103.5 Hz
4	446.06875	05 / 79.7 Hz	20*	446.16875	05 / 79.7 Hz
5	446.04375	17 / 118.8 Hz	21*	446.14375	17 / 118.8 Hz
6	446.01875	18 / 123.0 Hz	22*	446.11875	18 / 123.0 Hz
7	446.08125	19 / 127.3 Hz	23*	446.18125	19 / 127.3 Hz
8	446.05625	07 / 85.4 Hz	24*	446.15625	07 / 85.4 Hz
9	446.00625	14 / 107.2 Hz	25*	446.10625	14 / 107.2 Hz
10	446.09375	15 / 110.9 Hz	26*	446.19375	15 / 110.9 Hz
11	446.03125	16 / 114.8 Hz	27*	446.13125	16 / 114.8 Hz
12	446.06875	06 / 82.5 Hz	28*	446.16875	06 / 82.5 Hz
13	446.04375	27 / D132N	29*	446.14375	27 / D132N
14	446.01875	28 / D155N	30*	446.11875	28 / D155N
15	446.05625	29 / D134N	31*	446.15625	29 / D134N
16	446.08125	30 / D243N	32*	446.18125	30 / D243N

* De kanalen 1 tot en met 16 zijn standaard beschikbaar. Kanalen 17 tot 32 moeten door de gebruiker worden geactiveerd. De kanalen 17 tot en met 32 mogen alleen worden gebruikt in landen waar deze frequenties door de autoriteiten zijn toegestaan.

4.4 Spraakgestuurd zenden (VOX) instellen

De portofoon is in staat om stil afgestemd (VOX) te zenden. In de VOX-modus zendt de portofoon een signaal wanneer het door uw stem of door andere geluiden in uw omgeving geactiveerd wordt. De gevoeligheid is in 3 trappen (1/2/3) instelbaar, waarbij trap 3 de gevoeligste trap is.

Gelieve, om de instellingen te wijzigen, als volgt te werk te gaan:

- Druk **4 x lang** de toets **<Functietoets Omhoog>**, in en de actuele instelling wordt knipperend op het display aangegeven.
- Door de toets **<Functietoets Omhoog>** of **<Functietoets Omlaag>** kort in te drukken, kan de gewenste waarde (V.OF - V. 3) ingesteld worden.
- Door het indrukken van de **<PTT-toets>** wordt het instelmenu beëindigd en bevindt de portofoon zich weer in de ontvangstmodus.

Opmerking: Door de <PTT-toets> i te drukken, wordt de VOX-modus beëindigd. De gebruikmaking van deze functie in lawaaierige of windrige omgevingen is niet aanbevelenswaardig.

4.5 Belsignaal

Belsignalen helpen om zich tegenover andere abonnees te identificeren en hen over uw oproep te informeren. Daarvoor staan er 20 verschillende geluidssignalen (CA01 - CA20) ter beschikking. Als elke abonnee van een ander geluid gebruik maakt, is de opbeller gemakkelijk te herkennen. Het belsignaal wordt geactiveerd door de <PTT-toets> ingedrukt te houden en vervolgens ook kort op de <Functietoets Omhoog> toets te drukken.

Gelieve, om de instellingen te wijzigen, als volgt te werk te gaan:

- Druk **5 x lang** de toets <Functietoets Omhoog>, in en de actuele instelling wordt knipperend op het display aangegeven.
- Door de toets <Functietoets Omhoog> of <Functietoets Omlaag> kort in te drukken, kan de gewenste waarde (CA01 - CA20) ingesteld worden.
- Door het indrukken van de <PTT-toets> wordt het instelmenu beëindigd en bevindt de portofoon zich weer in de ontvangstmodus.

4.6 Toetsgeluid Aan/Uit

Is het toetsgeluid geactiveerd, dan geeft de portofoon bij het indrukken van toetsen een akoestisch signaal af. U kunt het toetsgeluid in- of uitschakelen (KTOF / KTON). Gelieve, om de instellingen te wijzigen, als volgt te werk te gaan:

- Druk **6 x lang** de toets <Functietoets Omhoog>, in en de actuele instelling wordt knipperend op het display aangegeven.
- Door de toets <Functietoets Omhoog> of <Functietoets Omlaag> kort in te drukken, kan de gewenste waarde (KTOF / KTON) ingesteld worden.
- Door het indrukken van de <PTT-toets> wordt het instelmenu beëindigd en bevindt de portofoon zich weer in de ontvangstmodus.

4.7 Roger-Beep Aan/Uit

De Roger-Beep is een door de portofoon gegenereerd geluidssignaal dat automatisch op het einde van elk zendproces overgedragen wordt. Dit signaleert de gesprekspartner dat u uw oproep beëindigd hebt. U kunt de Roger-Beep in- of uitschakelen (RBOF / RBOOn). Gelieve, om de instellingen te wijzigen, als volgt te werk te gaan:

- Druk **7 x lang** de toets <Functietoets Omhoog>, in en de actuele instelling wordt knipperend op het display aangegeven.
- Door de toets <Functietoets Omhoog> of <Functietoets Omlaag> kort in te drukken, kan de gewenste waarde (RBOF / RBOOn) ingesteld worden.
- Door het indrukken van de <PTT-toets> wordt het instelmenu beëindigd en bevindt de portofoon zich weer in de ontvangstmodus.

4.8 Feedback Tone Aan/Uit





De Feedback toon is een door de radio gegenereerde toon, die de verzender van een belsignaal (zie punt 4.5) op zijn eigen toestel terugkoppelt dat het belsignaal op dat moment op het externe station te horen is, door dezelfde toon op hetzelfde moment op zijn eigen toestel te laten klinken. U kunt de feedbacktoon aan- of uitzetten (FTOn / FTOf). Gelieve, om de instellingen te wijzigen, als volgt te werk te gaan:

- Druk **8 x lang** de toets <Functietoets Omhoog>, in en de actuele instelling wordt knipperend op het display aangegeven.
- Door de toets <Functietoets Omhoog> of <Functietoets Omlaag> kort in te drukken, kan de gewenste waarde (FTOn / FTOf) ingesteld worden.
- Door het indrukken van de <PTT-toets> wordt het instelmenu beëindigd en bevindt de portofoon-

zich weer in de ontvangstmodus.

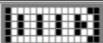
4.9 Laadstand van de accu

De laadstand van de accu wordt door middel van balksymbolen aangegeven. Aanvullen weerklinkt er bij een lage accustand een geluidssignaal en knippert de laadindicator rood.

Accu vol	
Accu 2/3 geladen	
Accu 1/3 geladen	
Accu leeg	

Gelieve, om de laadstand van de accu aan te geven, als volgt te werk te gaan:

- Druk **9 x** de toets **<Functietoets Omhoog>** lang in en de actuele laadstand wordt op het display aangegeven.
- Door het indrukken van de **<PTT-toets>** wordt het instelmenu beëindigd en bevindt de portofoon zich weer in de ontvangstmodus.

4.10 Monitorfunctie

De monitorfunctie kan gebruikt worden om zwakkere signalen op het actuele kanaal te ontvangen.

De functie "Monitoring" schakelt u als volgt in:

- Door de toets **<Functietoets Omlaag>** kan de functie in- en uitgeschakeld worden.

Opmerking: De monitorfunctie functioneert onafhankelijk van de ingestelde QT- of DQT-code.

4.11 Kanaal-zoekfunctie (Scan)

Met de kanaal-zoekfunctie kunt u naar actieve kanalen zoeken. Wordt er een passend kanaal gevonden, dan stopt de zoekfunctie en wordt de communicatie weergegeven. Eindigt de transmissie op het gevonden kanaal, dan wordt de kanaal-zoekfunctie automatisch voortgezet.

Gelieve, om de kanaal-zoekfunctie te starten, als volgt te werk te gaan:

- Druk **1 x** de toets **<Functietoets Omlaag>** lang in en de zoekfunctie van kanaal 1 tot kanaal 16 wordt gestart.
- Als u, terwijl de zoekfunctie actief is, de toets **<Functietoets Omhoog>** of **<Functietoets Omlaag>** kort indrukt, wordt de volgorde van de zoekfunctie omgekeerd.

Opmerking: Wanneer de **<PTT-toets>** indrukt, terwijl u naar een gevonden kanaal luistert, gaat de portofoon op het actuele kanaal terug naar de modus "Stand-by" over.

4.12 Energiebesparingsfunctie

Wordt de portofoon langer dan 10 seconden niet gebruikt, dan schakelt het automatisch naar de energiebesparingsmodus over. Dit heeft geen invloed op de ontvangst van transmissies en de normale modus wordt automatisch weer geactiveerd, zodra er een signaal gedetecteerd wordt.

5. Oplossing van fouten

Aanwijzingen voor de foutopsporing

Probleem	Oplossing
De portofoon kan niet ingeschakeld worden.	<ul style="list-style-type: none">• De accu is ontladen. Laad de accu of vervang de batterijen.• De accu is niet correct geplaatst. Verwijder de accu en breng deze weer aan.
Als de accu herhaaldelijk opgeladen wordt, verslechtert de accucapaciteit.	<ul style="list-style-type: none">• De levensduur van de accu is verstreken. Vervang de accu door een nieuwe.
U kunt de andere groepsleden niet horen of met hen spreken.	<ul style="list-style-type: none">• Vergewis u ervan dat u van hetzelfde kanaal en van dezelfde QT/DQT-instellingen als de andere groepsleden gebruik maakt.• De andere groepsleden bevinden zich op een te grote afstand. Vergewis u ervan dat u zich binnen de reikwijdte van de andere portofoons bevindt.
Andere abonnees (behalve groepsleden) zijn op het kanaal te horen.	<ul style="list-style-type: none">• Wijzig de QT/DQT-instellingen. Vergewis u ervan dat alle groepsleden de instellingen op hun portofoons wijzigen om bij de nieuwe QT/DQT-instellingen te passen.

Opmerking: Gelieve u, indien het probleem blijft bestaan, tot de KENWOOD-service te richten.

6. Afvalverwijdering

Afvoer van gebruikte elektrische en elektronische apparaten en batterijen.



Het symbool (doorgestreepte vuilnisbak) op het product of op de verpakking daarvan wijst erop dat dit product niet als normaal huishoudelijk afval behandeld mag worden, maar op een recyclingpunt voor de recycling van elektrische en elektronische apparaten en batterijen afgegeven moet worden. Door uw bijdrage aan een correcte afvoer van dit product beschermt u het milieu en de gezondheid van uw medemens. Een onvakkundige of verkeerde afvoer brengt milieu en gezondheid in gevaar. Bijkomende informatie over de recycling van dit product krijgt u van uw gemeente of van de gemeentelijke afvalverwerkende bedrijven.

Informatie over afvalverwijdering in Turkije vindt u in het Turks op bladzijde 18.

7. Technische gegevens UBZ-LJ9E

Frequentiegebied	446,0 - 446,2 MHz (PMR446)
Kanalen	32
Subcodes	QT 38 + DQT 83
Radiofrequentie vermogen	≤ 500mW ERP
Reikwijdte	maximaal 6 km*
Bedrijfstemperatuur	-20°C tot +55°C
Bedrijfsspanning	3,7 V
Beschermingsklasse	IP32
Inschakelduur / laadtijd	max. 18 Std.* / ca. 3 Std.
Afmetingen (b x h x d)	52 x 157 x 28 mm
Gewicht incl. accu & riemclip	138 g
* Kan afhankelijk van terrein en omstandigheden variëren.	
Lithium-ion-accu	
Type	KNB-86L
Spanning	3,7 V
Capaciteit	1150 mAh
Energie-inhoud	4,25 Wh
UN-nummer	UN3481 Lithium-ion Batterijen in / verpakt met apparatuur
Laadtoestel	
Fabrikant laadtoestel	SHENZHEN MERRYKING ELECTROINCS CO., LTD. 801, Bldg B, No. 1, Tianyang 2nd Road, Oriental Community, Songgang Street, Bao'an District, Shenzhen 518105, Guangdong, CHINA
Merk en modelidentificatie laadtoestel	MKC-0502000VEUT / MKC-0502000VUKT
Ingangsspanning	Wisselspanning 100 - 240 V
Ingangswisselstroomfrequentie	50 / 60 Hz
Uitgangsspanning / -stroom / -vermogen	Gelijkspanning 5,0 V / 2,0 A / 10,0 W
Gemiddelde actieve efficiëntie	81,1 %
Elektriciteitsverbruik in stand-by	0,07 W
Technische wijzigingen voorbehouden.	

8. Garantie

Beste klant,

Dank u voor de aanschaf van dit KENWOOD product. Indien dit product bij normaal gebruik materiaal- of fabricagefouten vertoont, zullen wij het gratis repareren of vervangen in overeenstemming met de garantievoorwaarden.

De garantie dekt geen verbruiksgoederen of onderdelen die aan slijtage onderhevig zijn, zoals oplaadbare batterijen, die als onderdeel van het normale onderhoud moeten worden vervangen.

Contactadres:

JVCKENWOOD Europe B.V.

Amsterdamseweg 37, 1422AC - Uithoorn

Tel. 0297-519 900, www.kenwood.nl

Afvalverwijdering in Turkije:

Eski Elektrikli ve Elektronik Cihazların ve Pillerin İmhası Hakkında Bilgi (ayrı atık toplama sistemlerine sahip olan ülkelerde geçerlidir).

Bu sembolü (üzeri çizili çöp bidonu) içeren ürün ve piller evsel atık çöpleri ile birlikte atılmaz. Kullanılmış elektrikli ve elektronik cihaz ve piller, bu tür maddeleri ve bunların yan ürünlerini işleme elverişli bir geri kazanım tesisine gönderilmelidir.



Size en yakın geri kazanım tesisinin konumunu öğrenmek üzere yerel yetkililerinize danışın. Doğru geri kazanım ve atık uzaklaştırma yöntemleri, sadece öz kaynakların korunmasına yardımcı olmakla kalmayıp ayrıca sağlığınıza ve çevreye olacak zararlı etkilerini engellemeye yardımcı olur.

Bu ürün 28300 sayılı Resmi Gazete’de yayımlanan Atık Elektrikli ve Elektronik Eşyaların Kontrolü Yönetmeliğe uygun olarak üretilmiştir.

9. SAR-waarden voor de radio UBZ-LJ9E

Model	SAR Voor	SAR Achter
UBZ-LJ9E	0,4 W/kg	0,45 W/kg

RF-grenswaarden voor de radio UBZ-LJ9E

LET OP:

Lees deze eenvoudige instructies voordat u deze PMR446 radio gaat gebruiken.

Deze PMR446 radio maakt gebruik van elektromagnetische radiofrequentie (RF) om communicatie tussen twee of meer gebruikers over een afstand mogelijk te maken.

Het maakt gebruik van radiofrequentie (RF) energie of radiogolven om oproepen te verzenden en te ontvangen.

De KENWOOD UBZ-LJ9E radio is ontworpen, gefabriceerd en getest om te voldoen aan EU-aanbeveling 1999/519/EG voor RF-blootstellingslimieten.

Deze grenswaarden geven aanbevolen blootstellingsniveaus voor het grote publiek.

Om de blootstelling aan RF binnen aanvaardbare grenzen te houden, mag u niet meer dan 50% van de totale gebruikstijd van de radio zenden.

Als u meer dan 50% van de totale bedrijfstijd uitzendt, kunt u de limieten volgens de RF-blootstellingsvoorschriften van de FCC overschrijden.

Houd de radio verticaal voor uw gezicht met de microfoon en andere delen van de radio, met inbegrip van de antenne, op ten minste 2,5 centimeter van uw neus of lippen, om ervoor te zorgen dat u aan de limieten voldoet.

Een grotere afstand tussen uw gezicht en de antenne vermindert de blootstelling aan RF.

KENWOOD

CE

© 2022 JVCKENWOOD Corporation